

PRODUCT MANUAL

Medistrom Pilot-12 Lite

Medistrom Pilot-24 Lite

Battery and Backup Power Supply



Thank you for purchasing the Medistrom CPAP Battery Portable Power Supply. Please read this product manual carefully before putting the equipment into operation for the first time.

Contents

English

1. PILOT-12 LITE	
1.1 Pilot-12 Lite Package Contents	4
1.2 Pilot-12 Lite PAP Device Compatibility	4
1.3 IMPORTANT PILOT-12 LITE SAFETY USAGE INFORMATION	5
1.4 Pilot-12 Lite Intended Use and Compatibility	5
1.5 Pilot-12 Lite Control Panel	5
1.6 Pilot-12 Lite Setup	6
1.7 Pilot-12 Lite Specifications	7
2. PILOT-24 LITE	
2.1 Pilot-24 Lite Package Contents	8
2.2 Pilot-24 Lite PAP Device Compatibility	8
2.3 IMPORTANT PILOT-24 LITE SAFETY USAGE INFORMATION	9
2.4 Pilot-24 Lite Intended Use and Compatibility	9
2.5 Pilot-24 Lite Control Panel	10
2.6 Pilot-24 Lite Setup	10
2.7 Pilot-24 Lite Specifications	12
3. Care Instructions for Pilot Lite	12
4. Travelling with Pilot-12/24 Lite Battery Backup Power Supply	12
5. Storage and Disposal of your Pilot-12/24 Lite Battery Backup Power Supply	13
6. Warnings and Safety Precautions	13
7. Warranty Information	14
8. Troubleshooting Guide	14
9. Serial Number	16
10. Symbols	16

Français

1. PILOT-12 LITE	
1.1 Contenu de l'emballage de Pilot-12 Lite	17
1.2 Compatibilité des périphériques PAP Pilot-12 Lite	17
1.3 Renseignements Importants Sur L'utilisation Sécurisée Du Pilot-12 Lite	18
1.4 Pilot-12 Lite Utilisation prévue et compatibilité	18
1.5 Panneau de configuration Pilot-12 Lite	18
1.6 Configuration du Pilot-12 Lite	19
1.7 Spécifications du Pilot-12 Lite	20
2. PILOT-24 LITE	
2.1 Contenu de l'emballage du Pilot-24 Lite	21
2.2 Compatibilité des périphériques PAP Pilot-24 Lite	21
2.3 Renseignements Importants Sur L'utilisation Sécurisée Du Pilot-24 Lite	22
2.4 Pilot-24 Lite Utilisation prévue et compatibilité	22
2.5 À propos de votre panneau de contrôle Pilot-24 Lite	23
2.6 Configuration du Pilot-24 Lite	23
2.7 Spécifications sur le Pilot-24 Lite	25
3. Instructions d'entretien pour le Pilot Lite	25
4. Voyager avec l'alimentation de secours de la batterie Pilot-12/24 Lite	25
5. Stockage et mise au rebut de l'alimentation de secours de votre batterie Pilot-12/24 Lite	26
6. Avertissements et précautions de sécurité	26
7. Informations sur la garantie	27
8. Guide de dépannage	27
9. Numéro de série	29
10. Symboles	29

Deutsche

1. PILOT-12 LITE	
1.1 Pilot-12 Lite Lieferumfang	30
1.2 Pilot-12 Lite PAP-Geräte Kompatibilität	30
1.3 Wichtige Sicherheitshinweise Zur Verwendung Des Pilot-12 Lite	31
1.4 Pilot-12 Lite Bestimmungsgemäße Verwendung und Kompatibilität	31
1.5 Pilot-12 Lite Bedienteil	31
1.6 Pilot-12 Lite einrichten	32
1.7 Pilot-12 Lite Technische Daten	33
1.7 Pilot-12 Lite Technische Daten	34
2. PILOT-24 LITE	
2.1 Pilot-24 Lite Lieferumfang	35
2.2 Pilot-24 Lite PAP-Geräte Kompatibilität	35
2.3 Wichtige Sicherheitshinweise Zur Verwendung Des Pilot-24 Lite	36
2.4 Pilot-24 Lite Bestimmungsgemäße Verwendung und Kompatibilität	36
2.5 Über Ihr Pilot-24 Lite Bedienteil	37
2.6 Pilot-24 Lite Einrichten	37
2.7 Pilot-24 Lite Technische Daten	39
3. Pflegehinweise für Pilot Lite	39
4. Reisen mit dem Pilot-12/24 Lite als Notstromversorgung	39
5. Lagerung und Entsorgung der Pilot-12/24 Lite Akku-Notstromversorgung	40
6. Warnungen und Sicherheitsvorkehrungen	40
7. Garantiehinweise	41
8. Anleitung zur Fehlerbehebung	41
9. Ordnungsnummer	43
10. Symbole	43

Español

1. PILOT-12 LITE	
Sección 1.1 Pilot-12 Lite Contenido del paquete	44
Sección 1.2 Pilot-12 Lite Compatibilidad del dispositivo PAP	44
Sección 1.3 Pilot-12 Lite Información Importante De Seguridad	45
Sección 1.4 Pilot-12 Lite Uso Previsto Y Compatibilidad	45
Sección 1.5 Pilot-12 Lite Panel de control	45
Sección 1.6 Pilot-12 Lite Instalación	46
Sección 1.7 Pilot-12 Lite Especificaciones	47
2. PILOT-24 LITE	
Sección 2.1 Pilot-24 Lite Contenido del paquete	48
Sección 2.2 Pilot-24 Lite Compatibilidad del dispositivo PAP	48
Sección 2.3 Pilot-24 Lite Información Importante De Seguridad	49
Sección 2.4 Pilot-24 Lite Uso Previsto Y Compatibilidad	49
Section 2.5 About Your Pilot-24 Lite Panel de control	50
SECTION 2.6 Pilot-24 Lite instalación	50
SECCIÓN 2.7 Pilot-24 Lite Especificaciones	52
3. Instrucciones de cuidado para Pilot Lite	52
4. Viajando con Batería y fuente de poder de respaldo Pilot-12/24 Lite	52
5. Almacenamiento y eliminación de su batería - fuente de poder de reserva Pilot-12/24 Lite	53
6. Advertencias y precauciones de seguridad	53
7. Información de la garantía	54
8. Guía de solución de problemas	54
9. Número de serie	56
10. Símbolos	56

SECTION 1 - PILOT-12 LITE

Section 1.1 Pilot-12 Lite Package Contents

THIS PACKAGE INCLUDES:

Pilot-12 Lite



Battery Carry Sleeve



DC Out Cable for
Phillips Respironics
DreamStation /System One S60

ADDITIONAL ACCESSORIES FOR PILOT-12 LITE (SOLD SEPARATELY)

- 1) Car Charger for Pilot Lite (SKU #P99ACCPCC)
- 2) Mixed kit for Pilot-12 Lite (SKU# P12MXDPLK)
Includes:
 - a. DC Output Cable for Intellipap I /HDM Z1
 - b. Short Charging Adapter Cable for Intellipap I /HDM Z1
 - c. DC Output Cable for Intellipap II
- 3) Solar Panel, 50W (SKU# P99ACCS50)

Section 1.2 Pilot-12 Lite PAP Device Compatibility

SUPPORTED PAP DEVICES

The Pilot-12 Lite can be used with ONLY the following APAP/CPAP devices:

- Phillips Respironics System One S60
- Phillips Respironics DreamStation
- DeVilbiss IntelliPAP I and IntelliPAP II (cables sold separately, SKU# P12MXDPLK)
- HDM Z1 (cables sold separately, SKU# P12MXDPLK)

Pilot-12 Lite is designed to be charged using the Phillips Respironics DreamStation, System One S60 and the DeVilbiss IntelliPAP II series original AC power adapters directly. It can also be charged using the DeVilbiss IntelliPAP I and HDM Z1 series original AC power adapters by using the corresponding short charging adapter cables (sold separately, SKU #P12MXDPLK). For more detailed instructions, please see SECTION 1.6 Pilot-12 Lite Setup, Step 1.

NOTE: The Pilot-12 Lite is NOT COMPATIBLE with the Phillips Respironics DreamStation Go. The Phillips Respironics DreamStation Go is compatible only with the Pilot-24 series batteries. For complete PAP compatibility information including compatibility for Bi-Level devices, please visit www.medistrom.com or contact Medistrom technical support at 1-888-407-4791 or email support@medistrom.com. Medistrom is not responsible for any damage caused by improper use of the Pilot-12 Lite.

Section 1.3 IMPORTANT PILOT-12 LITE SAFETY USAGE INFORMATION

Using a humidifier or heated tubing while powering your compatible PAP device with the Pilot-12 Lite will significantly decrease the battery run time. For optimal run times please disable and/or detach any humidifiers and heated tubing.

- DO NOT expose battery to temperatures above 40°C / 104°F (Fire Hazard!)
- DO NOT expose battery to temperatures below -10°C / 14°F (Cell Damage Hazard!)
- DO NOT expose battery to relative humidity above 85% (Electrical Hazard!)
- Normal operating ambient temperatures are 0°C / 32°F to 35°C / 95°F
- Fully charge battery before storage and at least every 6 months thereafter

Section 1.4 Pilot-12 Lite Intended Use and Compatibility

Pilot-12 Lite is manufactured with genuine LG industrial grade rechargeable lithium ion cells. The Pilot-12 Lite can be used as a backup power source to prevent interruption to PAP therapy in the case of a power outage.

Pilot-12 Lite can serve as a portable PAP battery during travel by air, land, or sea when the mains power source is not available.

Pilot-12 Lite is designed to be used with most 12V PAP Devices (Refer to Section 1.2 PAP Device Compatibility).

Pilot-12 Lite has a USB port (output: 5V 2.5A) which can be used to charge cellphones, tablets and other commonly used handheld devices rated for receiving the above USB power output.

Section 1.5 Pilot-12 Lite Control Panel

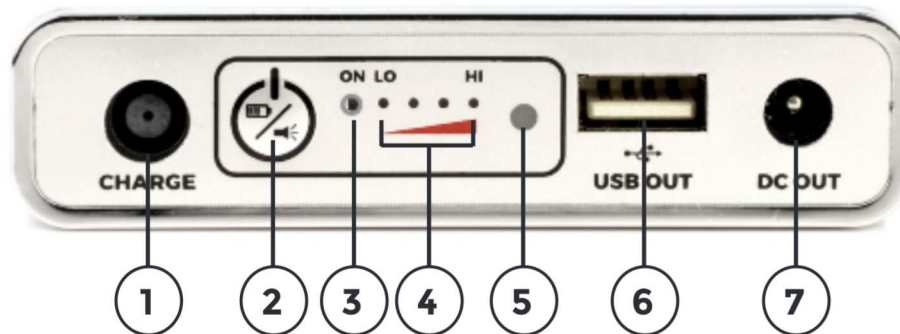

1. Charge Port

Plug the compatible AC adapter into this port (use the short charging adapter cable if required). Ensure that the AC adapter is plugged into the mains power outlet. Once the battery is charging the 4 green Charge Level Indicator Lights will turn on.

2. Multi Function Button

Pressing the button once will show the battery's charge level (if the battery is in Standby Mode: refer to Stand-by Mode in Section 1.6)

Holding the button for 3 seconds will turn the LED Flashlight On and Off

3. Blue "ON" Indicator Light

The light will shine solid blue once the battery is connected and is sending power to a compatible PAP device. (If this light is flashing, please check the error code in Section 8).

4. Green Charge Level Indicator Lights

When the battery is being charged, the lights will blink, and then shine solid green showing the level of charge going from Lo to Hi. Refer to Section 8 for a guide to charge levels.

5. LED Flashlight

Can be turned ON and OFF by holding the Multi Function Button for 3 seconds. Note: If the Pilot Lite battery is not connected to a device, the flashlight will turn OFF automatically after 10 minutes, otherwise, the flash light will remain ON.

6. USB Port (5V 2.5A Out)

Can be used to charge handheld devices (please check that the output Voltage and Amperage is compatible with the device that needs charging via the USB before connecting). Once connected press the Multi Function Button to turn on the battery.

7. DC Out Port

This port is used to connect a compatible PAP device to the battery by using the matching DC output cable.

Section 1.6 Pilot-12 Lite Setup

NOTE: No power adapters are included with your Pilot-12 Lite Battery and Backup Power Supply. Refer to section 1.2 (PAP Device Compatibility)

Using Pilot-12 Lite as a Backup Power Supply for PAP devices

STEP 1 - Connecting Pilot-12 Lite to AC Power Adapter



Plug the power connector from the Phillips Respironics DreamStation/ System One S60 AC adapter into the Charge Port of the Pilot-12 Lite and plug the other end into the power outlet.



NOTE: Please use the **Short Charging Adapter Cable** for the DeVilbiss IntelliPAP I, HDM Z1 series devices (sold separately SKU# P12MXDPLK)

STEP 2 – Connecting Pilot-12 Lite to PAP Device



Plug the L-shaped yellow tipped end of the DC Out Cable for Phillips Respironics DreamStation into the DC Out Port of your Pilot-12 Lite and plug the other black tipped circular end into the power connector port of Respironics DreamStation PAP Device.



Once the Pilot-12 Lite is connected to your PAP device, the Charge Level Indicator Lights will turn on briefly and then the On Indicator Light will turn solid blue. At this point your PAP device will show that it is receiving power. If your PAP device is not receiving power, please check the cable connections and press the Multi Function Button.

Stand-by Mode

If the PAP device has been connected but not used within 10 min (or the PAP device is turned off for 10 min), the Pilot-12 Lite will go into Stand-by Mode to conserve power. To wake the Pilot-12 Lite press the Multi Function Button.

Charging Pilot-12 Lite

Follow STEP 1 above. Charge times for the Pilot-12 Lite via the Phillips Respironics System One S60 or DreamStation AC adapter is approximately 2-3 hours. Charge time via other compatible power adapters may vary.

Using Pilot-12 Lite as a Portable Battery with a compatible PAP device

Follow STEP 2 above. Run times will vary based on prescribed pressure, patient breathing pattern, mask seal, use of any additional features or attachments such as pressure relief, heated humidifier and heated tubing.

NOTE: For optimal run times while using your Pilot-12 Lite with a compatible PAP device please disable and/or detach any humidifiers and heated tubing.

ATTENTION! Mask leaks or high PAP pressures can greatly decrease run times.

Section 1.7 Pilot-12 Lite Specifications

- Capacity: 95Wh
- Cell Type: LG Industrial grade genuine rechargeable lithium ion cells
- Rated Input: 12V, 60W(NORMAL) 80W(MAX)
- Rated Output: DC 12V, 6.5A
- USB Out: 5V, 2.5A
- Life Span: Over 500 full charge/discharge cycles
- Case: Aluminum
- Dimensions: 17cm x 9cm x 2cm, Weight 1.3lbs
- Power Gauge: 4 stage Charge Level Indicator Lights
- Recharge time: 2-3 hours via Respironics DreamStation AC Adapter (charging via other compatible adapters may be longer)

SECTION 2 - PILOT-24 LITE

Section 2.1 Pilot-24 Lite Package Contents

THIS PACKAGE INCLUDES:

Pilot-12 Lite



Battery Carry Sleeve



**DC Out Cable for
ResMed AirSense 10**



**DC Out Cable for
ResMed AirMini**



**Short Charging Adapter
Cable for ResMed AirMini**



ADDITIONAL ACCESSORIES FOR PILOT-24 LITE (SOLD SEPARATELY)

- 1) Car Charger for Pilot Lite (SKU #P99ACCPCC)
- 2) DreamStation Go/BMC Luna Kit for Pilot-24 Lite (SKU# P24PDGPLK)
Includes: a. Respirationics DreamStation Go DC Output Cable (ATTENTION! Phillips Respirationics DreamStation Go, compatible with Pilot-24 series batteries ONLY) b. Pilot-24 Lite AC Power Adapter c. 3B Medical Luna DC Output Cable.
- 3) ResMed S9 Kit for Pilot-24 Lite (SKU# P24R09PLK)
Includes: a. Output Cable for ResMed S9. b. Short Charging Adapter Cable for S9.
- 4) Apex ICH kit for Pilot-24 Lite (SKU# P24AMIPLK)
Includes: a. Output cable for APEX iCH b. Short Charging Adapter Cable for APEX iCH
- 5) Medistrom AC Power adapter (SKU# P24ACCACA)
- 6) Solar Panel, 50W (SKU# P99ACCS50)

Section 2.2 Pilot-24 Lite PAP Device Compatibility

SUPPORTED PAP DEVICES

The Pilot-24 Lite can be used with ONLY the following APAP/CPAP devices:

- ResMed AirSense 10 series
- ResMed AirMini
- Phillips Respirationics DreamStation Go series (cables sold separately, SKU# P24PDGPLK)
- BMC Luna (cables sold separately, SKU# P24PDGPLK)
- ResMed S9 series (cables sold separately, SKU# P24R09PLK)
- Apex iCH series (cables sold separately, SKU#P24AMIPLK)
- SmartMED iBreeze (cables and power adapter sold separately, SKU# P24AMIPLK and SKU# P24CCAACA)

Pilot-24 Lite is designed to be charged using the original ResMed AirSense 10 series AC power adapter directly. It can also be charged using the AirMini series power adapter by using the short charging adapter cable for ResMed AirMini. Charge time via the ResMed AirMini AC adapter is approximately 7-9 hours. For faster charging time, please use Medistrom AC Power adapter (SKU# P24ACCACA). Pilot-24 Lite can be also charged with the ResMed S9 series original AC power adapter by using the ResMed S9 short charging adapter cable (sold separately, SKU# P24R09PLK), the Apex iCH via the Apex iCH Short Charging Adapter Cable (sold separately, SKU # P24AMIPLK), and the Medistrom Pilot-24 Lite AC adapter (sold separately, SKU# P24ACCACA). For more detailed instructions on charging, please see SECTION 2.6 Pilot-24 Lite Setup, Step 1.

NOTE: The Pilot-24 Lite is NOT COMPATIBLE with the Phillips Respironics DreamStation. The Phillips Respironics DreamStation is compatible only with the Pilot-12 series batteries. For complete compatibility information including compatibility for Bi-Level devices, please visit www.medistrom.com or contact Medistrom technical support at 1-888-407-4791 or email support@medistrom.com. Medistrom is not responsible for any damage caused by the improper use of the Pilot-24 Lite.

Section 2.3 IMPORTANT PILOT-24 LITE SAFETY USAGE INFORMATION

Using a humidifier or heated tubing while powering your compatible PAP device with the Pilot-24 Lite will significantly decrease the battery run time. For optimal run times please disable and/or detach any humidifiers and heated tubing.

- DO NOT expose battery to temperatures above 40°C / 104°F (Fire Hazard!)
- DO NOT expose battery to temperatures below -10°C / 14°F (Cell Damage Hazard!)
- DO NOT expose battery to relative humidity above 85% (Electrical Hazard!)
- Normal operating ambient temperatures are 0°C / 32°F to 35°C / 95°F
- Fully charge battery before storage and at least every 6 months thereafter
- Please refer to the next section for a list of compatible devices.

Section 2.4 Pilot-24 Lite Intended Use and Compatibility

Pilot-24 Lite is manufactured with genuine LG industrial grade rechargeable lithium ion cells. The Pilot-24 Lite can be used as a backup power source to prevent interruption to PAP therapy in the case of a power outage.

Pilot-24 Lite can serve as a portable PAP battery during travel by air, land, or sea when the mains power source is not available.

Pilot-24 Lite is designed to be used with most 24V PAP Devices (Refer to Section 2.2 PAP Device Compatibility)

Pilot-24 Lite has a USB port (output: 5V 2.5A) which can be used to charge cellphones, tablets and other commonly used handheld devices.

Section 2.5 Pilot-24 Lite Control Panel

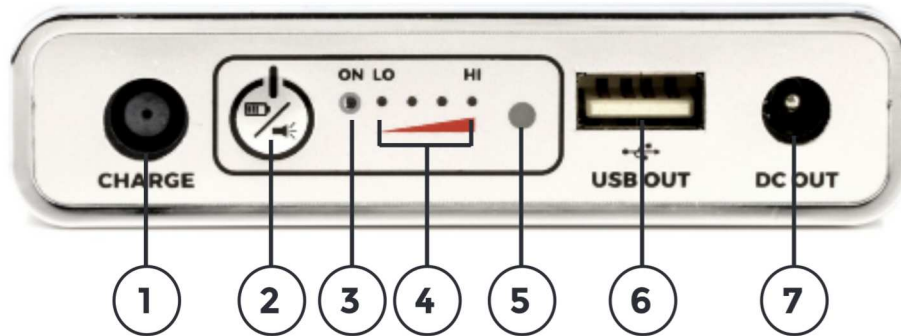

1. Charge Port

Plug the compatible AC adapter into this port (use the short charging adapter cable if required). Ensure that the AC adapter is plugged into the mains power outlet. Once the battery is charging the 4 green Charge Level Indicator Lights will turn on.

2. Multi Function Button

Pressing the button once will show the battery's charge level (if the battery is in Standby Mode: refer to Stand-by Mode in Section 2.6)

Holding the button for 3 seconds will turn the LED Flashlight On and Off

3. Blue "ON" Indicator Light

The light will shine solid blue once the battery is connected and is sending power to a compatible PAP device. (If this light is flashing please check the error code in Section 8)

4. Green Charge Level Indicator Lights

When the battery is being charged, the lights will blink, and then shine solid green showing the level of charge going from Lo to Hi. Refer to Section 8 for a guide to charge levels.

5. LED Flashlight

Can be turned ON and OFF by holding the Multi Function Button for 3 seconds. Note: If the Pilot Lite battery is not connected to a device, the flashlight will turn OFF automatically after 10 minutes, otherwise, the flash light will remain ON.

6. USB Port (5V 2.5A Out)

Can be used to charge handheld devices (please check that the output Voltage and Amperage is compatible with the device that needs charging via the USB before connecting). Once connected press the Multi Function Button to turn on the battery.

7. DC Out Port

This port is used to connect a compatible PAP device to the battery.

Section 2.6 Pilot-24 Lite Setup

ATTENTION: No power adapters are included with your Pilot-24 Lite Battery and Backup Power Supply. Please refer to section 2.2 PAP Device Compatibility on information how to charge your battery.

Using Pilot-24 Lite as a Backup Power Supply for PAP devices

STEP 1 - Connecting Pilot-24 Lite to AC Power Adapter



Plug the original ResMed AirSense 10 AC power adapter into the Charge Port of the Pilot-24 Lite and plug the other end into the power outlet.

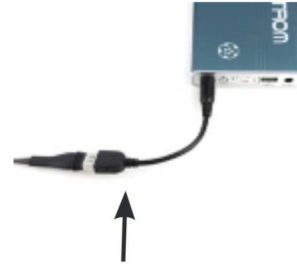

NOTE: Please use the **Short Charging Adapter Cable** for ResMed AirMini (included with Pilot-24 Lite) to plug the original ResMed AirMini AC power adapter into the Charge Port of the Pilot-24 Lite.

STEP 2 - Connecting Pilot-24 Lite to PAP Device



Plug the L-shaped yellow tipped end of the DC Out Cable for ResMed AirSense 10 Series into the DC Out Port of your Pilot-24 Lite and plug the other black tipped circular end into the power connector port of your AirSense 10 PAP device.



Once the Pilot-24 Lite is connected to your PAP device, the Charge Level Indicator Lights will turn on briefly and then the On Indicator Light will turn solid blue. At this point your PAP device will show that it is receiving power. If your PAP device is not receiving power, please check the cable connections and press the Multi Function Button.

Stand-by Mode

If the PAP device has been connected but not used within 10 min (or the PAP device is turned off for 10 min), the Pilot-24 Lite will go into Stand-by Mode to conserve power. To wake the Pilot-24 Lite press the Multi Function Button.

Charging Pilot-24 Lite

Follow STEP 1 above. Charge times for the Pilot-24 Lite via the ResMed AirSense 10, S9 or the Medistrom Pilot-24 AC adapter is approximately 2-3 hours. Charge time via the ResMed AirMini AC adapter is approximately 7-9 hours.

NOTE: The ResMed AirMini AC adapter can only be used to charge the Pilot-24 Lite and cannot be used in the Backup Power Supply configuration. To use the ResMed Air Mini PAP Device in the backup configuration with Pilot-24 Lite please use Medistrom AC Power Adapter for Pilot-24 Lite (Sold separately, **SKU# P24ACCACA**) or the original ResMed AirSense 10 AC power adapter, or the original ResMed S9 power adapter with the short charging adapter cable.

Using Pilot-24 Lite as a Portable Battery for compatible PAP device

Follow STEP 2 above. Run times will vary based on prescribed pressure, patient breathing pattern, mask seal, use of any additional features or attachments such as pressure relief, heated humidifier and heated tubing.

NOTE: For optimal run times while using your Pilot-24 Lite with a compatible PAP device please disable and/or detach any humidifiers and heated tubing. Mask leaks or high PAP pressures can greatly decrease run times.

SECTION 2.7 Pilot-24 Lite Specifications

- Capacity: 95Wh
- Cell Type: LG Industrial grade genuine rechargeable lithium ion cells
- Rated Input: 24V, 60W (NORMAL), 90W (MAX)
- Rated Output: DC 24V, 3.5A
- USB Out: 5V, 2.5A
- Life Span: Over 500 full charge/discharge cycles
- Case: Aluminum
- Dimensions: 9cm x 17cm x 2cm, Weight 1.3lbs
- Power Gauge: 4 stage Charge Level Indicator Lights
- Recharge time: 2-3 hours (7 to 9 hours via the ResMed AirMini AC Adapter)

SECTION 3 Care Instructions for Pilot Lite

CAUTION! Fully charge your Pilot Lite before storage and at least EVERY 6 MONTHS thereafter. Failure to do this will be considered negligence and will void the warranty.

CAUTION! Do not expose the battery to liquids of any kind. Keep out of direct sunlight.

If your unit becomes soiled, disconnect it from the power source and the PAP device and wipe the exterior casing with a clean, dry cloth.

SECTION 4 - Travelling with Pilot-12/24 Lite Battery Backup Power Supply

The Pilot-12/24 Lite Battery Backup Power Supplies each have a 95Wh capacity. Many airlines will allow batteries under 100Wh to be taken into the cabin for travel. Please always consult with your particular airline and flight to confirm that your Pilot-12/24 Lite can be taken with you in your carry-on prior to travelling.

If you plan on charging your Pilot-12/24 Lite with the car charger, please make sure to test the car charger before travelling.

If you plan on travelling and you have not used your Pilot-12/24 Lite in the battery configuration, we strongly suggest that you test run the unit in the battery configuration prior to travelling in order to get an idea of what run-time you could expect. For optimal run times please disable any additional features such as the heated hose, the humidifier, EPR as well as properly adjust your mask to minimize air leakage.

If you have any other inquiries or would like to download the Medistrom Travel Letter please visit www.medistrom.com or www.choiceonemedical.com. For further technical support please email support@medistrom.com.

SECTION 5 - Storage and Disposal of your Pilot-12/24 Lite Battery Backup Power Supply

CAUTION! Fully charge your Pilot Lite before storage and at least EVERY 6 MONTHS thereafter. Failure to do this will be considered negligence and will void the warranty.

Store the Pilot-12 Lite or Pilot-24 Lite in a cool, dark, well ventilated place with normal temperatures of 0 °C / 32 °F to 35 °C / 95 °F. CAUTION! Keep out of direct sunlight! The disposal of this unit should be carried out in accordance with applicable laws and regulations reflecting the purchaser's geographic location. For more information on where to recycle this product, please call 1-877-723-1297 or visit: www.call2recycle.org

SECTION 6 - Warnings and Safety Precautions

WARNING – When using the Pilot-12 Lite/Pilot-24 Lite, basic precautions should always be followed including the following:

- a) **Read all the instructions before using the Pilot-12 Lite/Pilot-24 Lite.**
- b) **To reduce the risk of injury, close supervision is necessary when the Pilot-12 Lite/Pilot-24 Lite is used near children.**
- c) **Do not put fingers or hands into the Pilot-12 Lite/Pilot-24 Lite.**
- d) **Do not expose the Pilot-12 Lite/Pilot-24 Lite to rain or snow.**
- e) **Use of a power supply or charger not recommended or sold by Medistrom may result in a risk of fire or injury to persons.**
- f) **Do not use the Pilot-12 Lite/Pilot-24 Lite in excess of their respective output ratings. Overloading outputs above rating may result in a risk of fire or injury to persons.**
- g) **Do not use a Pilot-12 Lite/Pilot-24 Lite that is damaged or modified. Damaged or modified batteries may exhibit unpredictable behavior resulting in fire, explosion or risk of injury to persons.**
- h) **Do not disassemble the Pilot-12 Lite/Pilot-24 Lite. Take it to a qualified service person when service or repair is required. Incorrect reassembly may result in a risk of fire or injury to persons.**
- i) **Do not expose the Pilot-12 Lite/Pilot-24 Lite to fire or excessive temperature. Exposure to fire or temperature above 100°C (212°F).**
- j) **Have servicing performed by a qualified repair person using only identical replacement parts. This will ensure that the safety of the Pilot-12 Lite/Pilot-24 Lite is maintained.**
- k) **Make sure the Pilot-12 Lite/Pilot-24 Lite is switched off when not in use.**

SAVE THESE INSTRUCTIONS.

SECTION 7 - Warranty Information

Please contact your CPAP battery dealer for any warranty related issues or you can contact Medistrom technical support by emailing support@medistrom.com.

Medistrom guarantees that Pilot-12 Lite or Pilot-24 Lite Battery Backup Power Supply shall remain free from manufacturer defects for twelve months from the date of purchase. This warranty is not transferrable and will only be available to the original purchaser. This warranty does not cover physical damage resulting from improper use. Medistrom reserves the right to choose whether to repair or replace the product.

CAUTION! Fully charge your Medistrom Pilot-12 Lite or Pilot-24 Lite Battery Backup Power Supply before storage and EVERY 6 MONTHS. Failing to do so will void the warranty. Medistrom reserves the right to update the warranty policy without notice.

For the most up to date warranty information please visit www.medistrom.com or contact support by emailing support@medistrom.com.

SECTION 8 - Troubleshooting Guide

NORMAL OPERATION	
Green Charge Level Indicator Lights	
4 solid green lights	Greater than 90% capacity remaining
3 solid green lights	65% - 90% capacity remaining
2 solid green lights	40% - 65% capacity remaining
1 solid green light	10% - 40% capacity remaining
Green lights flashing consecutively	Battery is charging

ERROR CODES		
Error	Possible Cause	Solution
Blue and green LEDs alternate flashing (Over Discharge State)	Battery has entered over-discharge protection to prevent damage to the cells.	Contact Medistrom technical support at 1-888-407-4791 (North America), 1-300-146-358 (Australia) or email support@medistrom.com
Blue LED flashing rapidly accompanied by short (200ms) beeping pattern	Incorrect AC adapter	Pilot-12 Lite: use the AC adapter provided with your Resironics DreamStation or Resironics System One S60 or other compatible power adapters (see section 1.3). Pilot-24 Lite: use the AC adapter provided with your ResMed S9 or ResMed AirSense 10 or the Medistrom AC adapter (see section 2.3).
	Power source is damaged	Power strip or outlet wiring may be damaged. Plug AC adapter directly into wall outlet or try using the battery with a different wall outlet.

Blue LED flashing accompanied by long (1s) beeping pattern	The environmental temperature is too high for the battery to operate safely	Ensure that the battery is placed where there is no excess heat. Do not rest the battery on top of radiators or electronic devices that may emit heat. Do not attempt to use the battery in temperatures exceeding 40° C / 104° F
Blue LED flashing accompanied by short (500ms) and long (1s) alternate beeping pattern	Incorrect AC adapter being used	Pilot-12 Lite: use the AC adapter provided with your Resironics DreamStation or Resironics System One S60 or other compatible power adapters (see section 1.3). Pilot-24 Lite: use the AC adapter provided with your ResMed S9 or ResMed AirSense 10 or the Medistrom AC adapter (see section 2.3).
	PAP device connected to battery is incompatible	Ensure that the PAP device you are using is compatible with the Pilot-12 Lite or Pilot-24 Lite (see sections 1.3 and 2.3 respectively)
Four green LEDs flashing together accompanied by long (1s) beeping pattern	Incorrect AC adapter being used	Pilot-12 Lite: use the AC adapter provided with your Resironics DreamStation or Resironics System One S60 or other compatible power adapters (see section 1.3) Pilot-24 Lite: use the AC adapter provided with your ResMed S9 or ResMed AirSense 10 or the Medistrom AC adapter (see section 2.3) If problem persists please contact Medistrom technical support at 1-888-407-4791 (North America), 1-300-146-358 (Australia) or email support@medistrom.com
Blue LED flashing accompanied by a short (500ms) short (500ms) long (1s) beeping pattern	PAP device connected to battery is incompatible	Ensure that the PAP device you are using is compatible with the Pilot-12 Lite or Pilot-24 Lite (see sections 1.3 and 2.3 respectively)
	DC output cable is damaged	Ensure that the cable connecting the Pilot-12 Lite or Pilot-24 Lite to your compatible PAP device is not damaged
Blue LED flashing accompanied by three short (500ms) beeping pattern	PAP device connected to battery is incompatible	Ensure that the PAP device you are using is compatible with the Pilot-12 Lite or Pilot-24 Lite (see sections 1.3 and 2.3 respectively)
Blue LED periodically flashing (no pattern)	Maximum battery power output	No action required, the battery is operating correctly. Depending on your prescribed pressure, enabled PAP device features and breathing rate the battery may reach maximum power output which is indicated by the periodically flashing blue LED
Blue LED flashing every 0.5 seconds	Battery capacity is below 5%	Charge the battery as soon as possible. The battery power level is critically low. Not charging the battery for a prolonged period will cause it to go into Over Discharge State.
Battery Not Providing Power (PAP Device or USB)	Battery is in Stand-by Mode	Press the Multi Function Button to wake the battery from Stand-by Mode. Disconnect all devices and cables. Plug your DC output cable into the DC Out port on the battery and press the Multi Function Button. For USB Devices: Disconnect all devices and cables. Plug your DC output cable into the DC Out port on the battery then plug in your USB device into the USB Out port and press the Multi Function Button.

Coil whine	Battery is being charged on lower voltage or lower wattage	No action required, the battery is operating correctly. The Pilot-12 Lite and Pilot-24 Lite are 12V and 24V backup batteries respectively. You may hear coil whine (a faint buzzing sound) in later stages of charging if the battery is charging on lower voltages or on a lower wattage.
Battery is not Charging	Ambient charging temperature too high	The Pilot-12 Lite and Pilot-24 Lite heat up during regular portable usage. On more demanding configurations such as those with high pressures, enabled humidifier and heated tubing, may cause the battery to heat up past optimal charging temperatures. Built-in features to maximize cell life will prevent the battery from charging in this state. Please allow the battery to cool down for 10-20min and try charging your battery again.

If errors persist after taking the recommended action(s) contact Medistrom technical support toll-free at 1-888-407-4791 (North America), 1-300-146-358 (Australia) or via email at support@medistrom.com. Do not disassemble the device or attempt to service the device yourself.

SECTION 9 - Serial Number















Serial Number is 14 digits long. Serial number is located on the sticker on the back of the battery, and on the front of the packaging.

18010982412345

Digits 1-4 (1801) manufacture date (YYMM)
 Digits 5-7 (098) Watt Hour capacity (098Wh)
 Digits 8-9 (24) Battery Voltage (24V/ 12V)
 Digits 10-14 (12345) production unit number

SECTION 10 - Symbols

The following symbols may appear on the product or packaging.

	Legal Manufacturer		Federal communications commission
	Follow instructions before use		Stock keeping unit
	Keep Dry		Serial number
	Fragile handle with care		Batch code
	Temperature limitation		Canadian standards association
	Humidity limitation		Direct Current
	WEEE wheeled bin		Caution
	European conformity mark		

SECTION 1 - PILOT-12 LITE

Section 1.1 Contenu de l'emballage de Pilot-12 Lite

Cette offre inclut :

Pilot-12 Lite



Batterie Carry Sleeve



Câble de sortie DC pour
Phillips Respironics
DreamStation /System One S60

ACCESSOIRES SUPPLÉMENTAIRES POUR PILOTE-12 LITE (VENDU SÉPARÉMENT)

- 1) Chargeur de voiture pour Pilot Lite (SKU #P99ACCPCC)
- 2) Kit mixte pour Pilot-12 Lite (SKU # P12MXDPLK)
 - a. Câble de sortie DC pour Intellipap I / HDM Z1
 - b. Câble adaptateur de charge court pour Intellipap I / HDM Z1
 - c. Câble de sortie CC pour Intellipap II
- 3) Panneau solaire, 50W (SKU # P99ACCS50)

Section 1.2 Compatibilité des périphériques PAP Pilot-12 Lite

APPAREILS PAP PRIS EN CHARGE

Le Pilot-12 Lite peut être utilisé avec SEULEMENT les appareils APAP / CPAP suivants:

- Phillips Respironics System One S60
- Phillips Respironics DreamStation
- DeVilbiss IntelliPAP I et IntelliPAP II (câbles vendus séparément, SKU # P12MXDPLK)
- HDM Z1 (câbles vendus séparément, SKU # P12MXDPLK)

Pilot-12 Lite est conçu pour être rechargé directement à l'aide de la DreamStation Philips Respironics, du System One S60 et des adaptateurs d'alimentation CA série DeVilbiss IntelliPAP II. Il peut également être rechargé à l'aide des adaptateurs secteur d'origine DeVilbiss IntelliPAP I et HDM Z1 en utilisant les câbles d'adaptateur de courtes charges correspondants (vendus séparément, SKU # P12MXDPLK). Pour des instructions plus détaillées, veuillez consulter la SECTION 1.6 de Pilot-12 Lite, Étape 1.

REMARQUE: Le Pilot-12 Lite n'est PAS COMPATIBLE avec le Phillips Respironics DreamStation Go. REMARQUE : Le Philips Respironics DreamStation Go est uniquement compatible avec les batteries de la série Pilot-24. Pour obtenir des informations complètes sur la compatibilité PAP, y compris la compatibilité pour les périphériques à deux niveaux, visitez le site www.medistrom.com ou contactez le support technique de Medistrom au 1-888-407-4791 ou par courriel à support@medistrom.com. Medistrom n'est pas responsable des dommages causés par une mauvaise utilisation du Pilot-12 Lite.

Section 1.3 Renseignements Importants Sur L'utilisation Sécurisée Du Pilot-12 Lite

L'utilisation d'un humidificateur ou d'une tubulure chauffée pendant l'alimentation de votre appareil PAP compatible avec le Pilot-12 Lite réduit considérablement le temps de fonctionnement de la batterie. Pour des durées de fonctionnement optimales, veuillez désactiver et / ou détacher les humidificateurs et les tubes chauffants.

- NE PAS exposer la batterie à des températures supérieures à 40° C / 104° F (risque d'incendie !)
- NE PAS exposer la batterie à des températures inférieures à -10° C / 14° F (Risque d'une surcharge dangereuse !)
- NE PAS exposer la batterie à Humidité relative supérieure à 85 % (danger électrique !)
- Les températures ambiantes normales de fonctionnement sont de 0° C / 32° F à 35° C / 95° F
- Chargez complètement la batterie avant de la remettre et au moins une fois tous les 6 mois par la suite

Section 1.4 Pilot-12 Lite Utilisation prévue et compatibilité

Pilot-12 Lite est fabriqué avec des cellules lithium-ion rechargeables de qualité industrielle LG. Le Pilot-12 Lite peut être utilisé comme source d'alimentation de secours pour éviter l'interruption de la thérapie PAP en cas de panne de courant. Pilot-12 Lite peut servir de batterie PAP portable lors d'un déplacement dans l'air, terre ou mer lorsque la source d'alimentation secteur n'est pas disponible.

Pilot-12 Lite est conçu pour être utilisé avec la plupart des périphériques PAP 12 V (reportez-vous à la section 1.2 Compatibilité des périphériques PAP)

Pilot-12 Lite dispose d'un port USB (sortie : 5V 2,5A) qui peut être utilisé pour recharger des téléphones portables, des tablettes et autres appareils de poche couramment utilisés, classés pour recevoir la sortie d'alimentation USB ci-dessus.

Section 1.5 Panneau de configuration Pilot-12 Lite

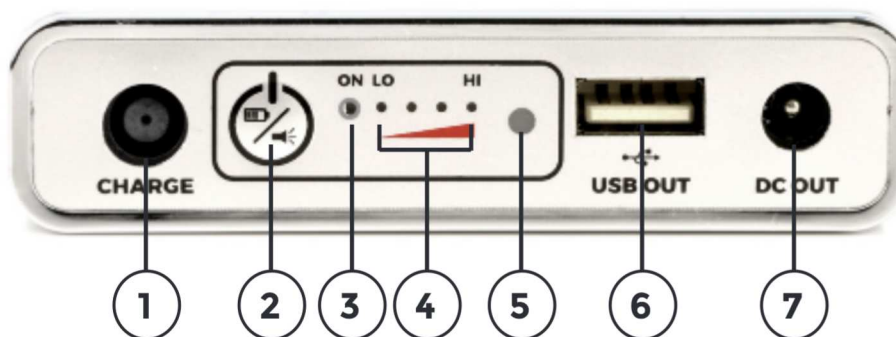

1. Port de Charge Branchez l'adaptateur secteur compatible dans ce port (utilisez le câble d'adaptateur de charge court si nécessaire). Assurez-vous que l'adaptateur secteur est branché au même réseau. Une fois la batterie en charge, les 4 voyants verts du niveau de charge s'allumeront.

2. Bouton multifonction Appuyez une fois sur le bouton pour afficher le niveau de charge de la batterie (si la batterie est en mode veille : se reporter au mode veille à la section 1.6) Maintenez le bouton enfoncé pendant 3 secondes pour allumer et éteindre la lampe de poche à DEL

3. Voyant bleu «ON» Le voyant reste bleu lorsque la batterie est connectée et envoie l'alimentation à un périphérique PAP compatible. (Si ce voyant clignote, veuillez vérifier le code d'erreur dans la section 8).

4. Niveau de charge vert des voyants Lorsque la batterie est en cours de charge, les voyants clignotent, puis brillent en vert et indiquent le niveau de charge allant de Lo à Hi. Reportez-vous à la section 8 pour un guide sur les niveaux de charge.

5. Lampe de Poche DEL Peut être allumé et éteint en maintenant le bouton multifonction enfoncé pendant 3 secondes. Remarque : Si la batterie Pilot Lite n'est pas connectée à un périphérique, la lampe de poche s'éteint automatiquement au bout de 10 minutes, sinon, la lumière du flash reste allumée.

6. USB Port (5V 2.5A Out) Peut être utilisé pour charger des appareils de poche (veuillez vérifier que la tension et l'intensité de sortie soient compatibles avec l'appareil qui doit être rechargé via l'USB avant de le connecter). Une fois connecté, appuyez sur le bouton multifonctions pour allumer la batterie.

7. Port de sortie DC Ce port est utilisé pour connecter un périphérique PAP compatible à la batterie en utilisant le câble de sortie DC correspondant.

Section 1.6 Configuration du Pilot-12 Lite

REMARQUE: Aucun adaptateur d'alimentation n'est inclus avec votre pile Pilot-12 Lite et avec l'alimentation de secours. Reportez-vous à la section 1.2 (Compatibilité des périphériques PAP)

Utilisation du Pilot-12 Lite comme alimentation de secours pour les périphériques PAP

ÉTAPE 1 - Connexion du Pilot-12 Lite à l'adaptateur secteur



Branchez le connecteur d'alimentation de l'adaptateur CA Dreamville / System One S60 de Philips Respironics dans le port de charge du Pilot-12 Lite et branchez l'autre extrémité dans la prise.



REMARQUE : Veuillez utiliser le **câble d'adaptateur** à courte charge pour les appareils DeVilbiss IntelliPAP I, série HDM Z1 (vendu séparément, numéro de référence P12MXDPLK)

ÉTAPE 2 - Connexion du Pilot-12 Lite à l'adaptateur secteur



Branchez l'extrémité jaune en forme de L du câble de sortie DC pour Phillips Respironics DreamStation dans le port de sortie DC de votre Pilot-12 Lite et branchez l'autre extrémité circulaire à pointe noire dans le port d'alimentation du périphérique Respironics DreamStation PAP.



Une fois que le Pilot-12 Lite est connecté à votre périphérique PAP, les voyants de niveau de charge s'allument brièvement, puis le voyant d'activation devient bleu fixe. À ce stade, votre périphérique PAP indiquera qu'il est alimenté. Si votre périphérique PAP n'est pas alimenté, vérifiez les connexions des câbles et appuyez sur le bouton multifonction.

Mode veille Si le périphérique PAP a été connecté mais n'est pas utilisé dans les 10 minutes (ou si le périphérique PAP est éteint pendant 10 minutes), le Pilot-12 Lite passe en mode veille pour économiser de l'énergie. Pour réveiller le Pilot-12 Lite, appuyez sur le bouton multifonction.

Chargement du pilote-12 Lite Suivez l'ÉTAPE 1 ci-dessus. Les temps de charge du Pilot-12 Lite via l'adaptateur Philips Respironics System One S60 ou DreamStation est d'environ 2 à 3 heures. Le temps de charge via d'autres adaptateurs d'alimentation compatibles peut varier.

Utilisation du Pilot-12 Lite comme batterie portable avec un appareil PAP compatible Suivez l'étape 2 ci-dessus. Les durées de fonctionnement varient en fonction de la pression prescrite, de la respiration du patient, de l'étanchéité du masque, de l'utilisation de fonctions supplémentaires ou d'accessoires tels que la décompression, l'humidificateur chauffant et la tubulure chauffée.

REMARQUE: Pour des durées d'utilisation optimales lors de l'utilisation de votre Pilot-12 Lite avec un appareil PAP compatible, veuillez désactiver et / ou détacher les humidificateurs et les tubes chauffants.

ATTENTION ! Les fuites de masque ou les pressions PAP élevées peuvent réduire considérablement les temps de fonctionnement.

Section 1.7 Spécifications du Pilot-12 Lite

- Capacité : 95Wh
- Type de cellule: Cellules lithium-ion authentiques rechargeables de qualité industrielle
- Entrée évaluée : 12V, 60W (NORMAL) 80W(MAX)
- Sortie nominale : DC 12V, 6.5 A
- Sortie USB : 5V, 2,5A
- Durée de vie : plus de 500 cycles de charge / décharge complets
- Boîtier : Aluminium
- Dimensions : 17cm x 9cm x 2cm, poids 1,3 livres
- Indicateur de niveau de puissance : 4 voyants de niveau de charge
- Temps de recharge : 2-3 heures via l'adaptateur secteur Respironics DreamStation (Le chargement via d'autres adaptateurs compatibles peut être plus long)

SECTION 2 - PILOT-24 LITE

Section 2.1 Contenu de l'emballage du Pilot-24 Lite

Cette offre inclut:

Pilot-12 Lite



Batterie Carry Sleeve



**Câble de sortie DC pour
ResMed AirSense 10**



**Câble de sortie DC pour
ResMed AirMini**



**Câble d'adaptateur
à courte charge pour
ResMed AirMini**



ACCESSOIRES SUPPLÉMENTAIRES POUR PILOTE-24 LITE (VENDU SÉPARÉMENT)

- 1) Chargeur de voiture pour Pilot Lite (SKU #P99ACCPCC)
- 2) Kit DreamStation Go / BMC Luna pour Pilot-24 Lite (SKU# P24PDGPLK)
Inclut: a. Câble de sortie Respironics DreamStation Go DC (ATTENTION! Phillips Respironics DreamStation Go, compatible avec les batteries de la série Pilot-24 UNIQUEMENT) b. Adaptateur secteur Pilot-24 Lite c. Câble de sortie 3B Medical Luna DC.
- 3) Kit ResMed S9 pour Pilot-24 Lite (SKU # P24R09PLK)
Comprend: a. Câble de sortie pour ResMed S9. b. Câble adaptateur à charge courte pour S9.
- 4) Kit Apex iCH pour Pilot-24 Lite (SKU # P24AMIPLK)
Comprend : a. Câble de sortie pour APEX iCH b. Câble d'adaptateur de charge court pour APEX iCH
- 5) Adaptateur secteur Medistrom (SKU# P24ACCACA)
- 6) Panneau solaire, 50W (SKU # P99ACCS50)

Section 2.2 Compatibilité des périphériques PAP Pilot-24 Lite

APPAREILS PAP PRIS EN CHARGE

Le Pilot-24 Lite peut être utilisé avec SEULEMENT les appareils APAP / CPAP suivants:

- Série ResMed AirSense 10
- ResMed AirMini
- Série Phillips Respironics DreamStation Go (câbles vendus séparément, SKU # P24PDGPLK)
- BMC Luna (câbles vendus séparément, SKU # P24PDGPLK)
- Série ResMed S9 (câbles vendus séparément, SKU # P24R09PLK)
- Série Apex iCH (câbles vendus séparément, SKU # P24AMIPLK)
- SmartMED iBreeze (câbles et adaptateur secteur vendu séparément, SKU# P24AMIPLK et SKU# P24CCAACA)

Pilot-24 Lite est conçu pour être rechargé directement à l'aide de l'adaptateur secteur original ResMed AirSense 10 Series. Il peut également être chargé à l'aide de l'adaptateur d'alimentation de la série AirMini en utilisant le câble d'adaptateur de charge courte pour ResMed AirMini. Le temps de charge via l'adaptateur secteur ResMed AirMini est d'environ 7-9 heures. Pour une charge plus rapide, utilisez l'adaptateur secteur Medistrom (SKU# P24ACCACA). Pilot-24 Lite peut également être rechargé avec l'adaptateur secteur d'origine ResMed S9 à l'aide du câble adaptateur à charge courte ResMed S9 (vendu séparément, réf. P24R09PLK), l'Apex iCH via le câble adaptateur de charge courte Apex iCH (vendu séparément, SKU # P24AMIPLK), et l'adaptateur secteur Medistrom Pilot-24 Lite (vendu séparément, SKU# P24ACCACA). Pour des instructions plus détaillées sur la charge, veuillez consulter la SECTION 2.6 sur la configuration du Pilot-24 Lite, Étape 1.

REMARQUE: Le Pilot-24 Lite n'est PAS COMPATIBLE avec le Phillips Respironics DreamStation. Le Philips Respironics DreamStation est uniquement compatible avec les batteries de la série Pilot-12. Pour obtenir des informations complètes sur la compatibilité PAP, y compris sur la compatibilité pour les périphériques à deux niveaux, visitez le site www.medistrom.com ou contactez le support technique de Medistrom au 1-888-407-4791 ou par courriel à l'adresse support@medistrom.com. Medistrom n'est pas responsable des dommages causés par une mauvaise utilisation du Pilot-24 Lite.

Section 2.3 Renseignements Importants Sur L'utilisation Sécurisée Du Pilot-24 Lite

L'utilisation d'un humidificateur ou d'une tubulure chauffée pendant l'alimentation de votre appareil PAP compatible avec le Pilot-24 Lite réduit considérablement le temps de fonctionnement de la batterie. Pour des durées de fonctionnement optimales, veuillez désactiver et / ou détacher les humidificateurs et les tubes chauffants.

- NE PAS exposer la batterie à des températures supérieures à 40° C / 104° F (risque d'incendie!)
- NE PAS exposer la batterie à des températures inférieures à -10° C / 14° F (Risque d'une surcharge dangereuse!)
- NE PAS exposer la batterie à une humidité relative supérieure à 85 % (danger électrique !)
- Les températures ambiantes normales de fonctionnement sont de 0° C / 32° F à 35° C / 95° F
- Chargez complètement la batterie avant de la remettre et au moins une fois tous les 6 mois par la suite
- Veuillez-vous reporter à la section suivante pour la liste des appareils

Section 2.4 Pilot-24 Lite Utilisation prévue et compatibilité

Pilot-24 Lite est fabriqué avec des cellules lithium-ion rechargeables de qualité industrielle LG. Le Pilot-24 Lite peut être utilisé comme source d'alimentation de secours pour éviter l'interruption de la thérapie PAP en cas de panne de courant.

Le Pilot-24 Lite peut servir de batterie PAP portable lors d'un déplacement dans l'air, terre ou mer lorsque la source d'alimentation secteur n'est pas disponible.

Le Pilot-24 Lite est conçu pour être utilisé avec la plupart des périphériques PAP 24 V (reportez-vous à la section 2.2 Compatibilité des périphériques PAP)

Le Pilot-24 Lite dispose d'un port USB (sortie : 5V 2.5A) qui peut être utilisé pour recharger des téléphones portables, tablettes et autres appareils portatifs couramment utilisés.

Section 2.5 À propos de votre panneau de contrôle Pilot-24 Lite

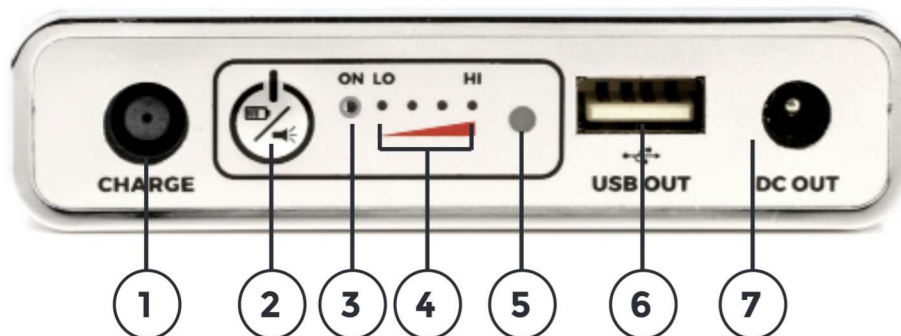

1. Port de Charge

Branchez l'adaptateur secteur compatible dans ce port (utilisez le câble d'adaptateur de charge court si nécessaire). Assurez-vous que l'adaptateur secteur est branché au même réseau. Une fois la batterie en charge, les 4 voyants verts du niveau de charge s'allumeront.

2. Bouton multifonction

Appuyez une fois sur le bouton pour afficher le niveau de charge de la batterie (si la batterie est en mode veille : se reporter au mode veille à la section 2.6) Maintenez le bouton enfoncé pendant 3 secondes pour allumer et éteindre la lampe de poche à LED

3. Voyant bleu « ON »

Le voyant reste bleu lorsque la batterie est connectée et envoie l'alimentation à un périphérique PAP compatible. (Si ce voyant clignote, veuillez vérifier le code d'erreur dans la section 8)

4. Niveau de charge vert des voyants

Lorsque la batterie est en cours de charge, les voyants clignotent, puis brillent en vert et indiquent le niveau de charge allant de Lo à Hi. Reportez-vous à la section 8 pour un guide sur les niveaux de charge.

5. Lampe de Poche DEL

Peut être allumé et éteint en maintenant le bouton multifonction enfoncé pendant 3 secondes. Remarque : Si la batterie Pilot Lite n'est pas connectée à un périphérique, la lampe de poche s'éteint automatiquement au bout de 10 minutes, sinon, la lumière du flash reste allumée.

6. Port USB (5V 2.5A Out)

Peut être utilisé pour charger des appareils de poche (veuillez vérifier que la tension et l'intensité de sortie soient compatibles avec l'appareil qui doit être rechargé via l'USB avant de le connecter). Une fois connecté, appuyez sur le bouton multifonctions pour allumer la batterie.

7. Port de sortie DC

Ce port est utilisé pour connecter un périphérique PAP compatible à la batterie.

SECTION 2.6 Configuration du Pilot-24 Lite

REMARQUE: Aucun adaptateur d'alimentation n'est inclus avec votre pile Pilot-24 Lite et avec l'alimentation de secours. Reportez-vous à la section 2.2 Compatibilité des périphériques PAP pour savoir comment charger votre batterie.

Utilisation du Pilot-24 Lite comme alimentation de secours pour les périphériques PAP

ÉTAPE 1 - Connexion du Pilot-24 Lite à l'adaptateur secteur



Branchez l'adaptateur secteur d'origine ResMed AirSense 10 dans le port de charge du Pilot-24 Lite et branchez l'autre extrémité dans la prise.



REMARQUE: Veuillez utiliser **le câble d'adaptateur** à courte charge pour ResMed AirMini (fourni avec Pilot-24 Lite) pour brancher l'adaptateur d'alimentation CA ResMed AirMini d'origine dans le port de charge du Pilot-24 Lite.

ÉTAPE 2 - Connexion du Pilot-24 Lite à l'adaptateur secteur



Branchez l'extrémité en forme de L jaune du câble de sortie DC pour la série ResMed AirSense 10 dans le port de sortie DC de votre Pilot-24 Lite et branchez l'autre extrémité circulaire à pointe noire dans le port de connexion d'alimentation de votre périphérique AirSense 10 PAP.



Une fois que le Pilot-24 Lite est connecté à votre périphérique PAP, les voyants de niveau de charge s'allument brièvement, puis le voyant d'activation devient bleu fixe. À ce stade, votre périphérique PAP indiquera qu'il est alimenté. Si votre périphérique PAP n'est pas alimenté, vérifiez les connexions des câbles et appuyez sur le bouton multifonction.

Mode veille

Si le périphérique PAP a été connecté mais n'est pas utilisé dans les 10 minutes (ou si le périphérique PAP est éteint pendant 10 minutes), le Pilot-24 Lite passe en mode veille pour économiser de l'énergie. Pour rallumer le Pilot-24 Lite, appuyez sur le bouton multifonction.

Chargement du Pilot-24 Lite

Suivez l'ÉTAPE 1 ci-dessus. Le temps de charge du Pilot-24 Lite via le ResMed AirSense 10, S9 ou de l'adaptateur secteur Medistrom Pilot-24 est d'environ 2 à 3 heures. Le temps de charge via l'adaptateur secteur ResMed AirMini est d'environ 7-9 heures.

REMARQUE : L'adaptateur secteur ResMed AirMini peut uniquement être utilisé pour charger le Pilot-24 Lite et ne peut pas être utilisé dans la configuration de l'alimentation de secours. Pour utiliser le périphérique PAP Mini ResMed Air dans la configuration de sauvegarde avec Pilot-24 Lite, veuillez utiliser Adaptateur secteur Medistrom (SKU# P24ACCACA) ou l'adaptateur secteur original ResMed AirSense 10, ou l'adaptateur d'alimentation ResMed S9 d'origine avec le câble d'adaptateur de à courte charge.

Utilisation du Pilot-24 Lite comme batterie portable avec un appareil PAP compatible Suivez l'étape 2 ci-dessus. Les durées de fonctionnement varient en fonction de la pression prescrite, de la respiration du patient, de l'étanchéité du masque, de l'utilisation de fonctions supplémentaires ou d'accessoires tels que la décompression, l'humidificateur chauffant et la tubulure chauffée.

REMARQUE : Pour des durées d'utilisation optimales lors de l'utilisation de votre Pilot-24 Lite avec un appareil PAP compatible, veuillez désactiver et / ou détacher les humidificateurs et les tubes chauffants. Les fuites de masque ou les pressions PAP élevées peuvent réduire considérablement les temps de fonctionnement.

SECTION 2.7 Spécifications sur le Pilot-24 Lite

- Capacité : 95Wh
- Type de cellule: Cellules lithium-ion authentiques rechargeables de qualité industrielle
- Entrée évaluée : 24V, 60W (NORMAL), 90W (MAX)
- Puissance nominale : DC 24V, 3,5A
- Sortie USB : 5V, 2,5A
- Durée de vie : plus de 500 cycles de charge / décharge complets
- Boîtier : Aluminium
- Dimensions : 9cm x 17cm x 2cm, poids 1,3lbs
- Indicateur de niveau de puissance : 4 voyants de niveau de charge
- Temps de recharge : 2-3 heures (7 à 9 heures via l'adaptateur secteur ResMed AirMini)

SECTION 3 - Instructions d'entretien pour le Pilot Lite

ATTENTION ! Chargez complètement la batterie avant de la remettre et au moins une fois tous les 6 mois par la suite. Le fait de ne pas le faire sera considéré comme une négligence et annulera la garantie. N'exposez pas la batterie à des liquides de quelque nature que ce soit. Ne pas l'exposer directement aux rayons du soleil. Si votre appareil est sale, débranchez-le de la source d'alimentation et du périphérique PAP et essuyez le boîtier extérieur avec un chiffon propre et sec.

SECTION 4 - Voyager avec l'alimentation de secours de la batterie Pilot-12/24 Lite

Les alimentations de secours pour les batteries Pilot-12/24 Lite ont chacune une capacité de 95Wh. De nombreuses compagnies aériennes permettront aux batteries de moins de 100Wh d'être transportées en cabine. Veuillez toujours consulter votre compagnie aérienne et votre vol afin qu'ils vous confirment que votre Pilot-12/24 Lite peut être pris avec vous dans votre bagage à main avant de voyager. Si vous envisagez de charger votre Pilot-12/24 Lite avec le chargeur de voiture, assurez-vous de tester le chargeur de voiture avant de partir. Si vous envisagez de voyager et que vous n'avez pas utilisé votre Pilot-12/24 Lite dans la configuration de la batterie, nous vous suggérons fortement de tester l'unité dans la configuration de la batterie avant de voyager pour vous faire une idée de la durée de l'exécution à laquelle vous pourriez vous attendre. Pour des durées de fonctionnement optimales, désactivez toutes les fonctions supplémentaires telles que le tuyau chauffant, l'humidificateur, l'EPR et réglez correctement votre masque pour minimiser les fuites d'air.

Si vous avez d'autres questions ou si vous souhaitez télécharger la lettre de voyage de Medistrom, visitez les sites www.medistrom.com ou www.choiceonemedical.com. Pour plus d'assistance technique, veuillez envoyer un email à l'adresse support@medistrom.com.

SECTION 5 - Stockage et mise au rebut de l'alimentation de secours de votre batterie Pilot-12/24 Lite

ATTENTION ! Chargez complètement la batterie avant de la remiser et au moins une fois tous les 6 mois par la suite. Le fait de ne pas le faire sera considéré comme une négligence et annulera la garantie.

Conserver le Pilot-12 Lite ou le Pilot-24 Lite dans un endroit frais, sombre et bien ventilé avec des températures normales de 0° C / 32° F à 35° C / 95° F.

ATTENTION! Ne pas l'exposer directement aux rayons du soleil ! L'élimination de cette unité doit être effectuée conformément aux lois et aux règlements applicables reflétant la situation géographique de l'acheteur. Pour plus d'informations sur les endroits où recycler ce produit, appelez le 1-877-723-1297 ou visitez : www.call2recycle.org

SECTION 6 - Avertissements et précautions de sécurité

AVERTISSEMENT - Lors de l'utilisation du Pilot-12 Lite / Pilot-24 Lite, des précautions élémentaires doivent toujours être suivies, notamment les suivantes:

- a) **Lisez toutes les instructions avant d'utiliser le Pilot-12 Lite / Pilot-24 Lite.**
- b) **Pour réduire le risque de blessure, une surveillance étroite est nécessaire quand le Pilot-12 Lite / Pilot-24 Lite est utilisé à proximité d'enfants.**
- c) **Ne mettez pas vos doigts ou vos mains dans le Pilot-12 Lite / Pilot-24 Lite.**
- d) **N'exposez pas le Pilot-12 Lite / Pilot-24 Lite à la pluie ou à la neige.**
- e) **L'utilisation d'un bloc d'alimentation ou d'un chargeur non recommandé ou vendu par Medistrom peut entraîner un risque d'incendie ou de blessure.**
- f) **N'utilisez pas les pilotes Pilot-12 Lite / Pilot-24 Lite au-delà de leurs puissances nominales de sortie respectives. Une surcharge des sorties au-dessus des valeurs nominales peut entraîner un risque d'incendie ou de blessure.**
- g) **N'utilisez pas un Pilot-12 Lite / Pilot-24 Lite endommagé ou modifié. Les batteries endommagées ou modifiées peuvent avoir un comportement imprévisible entraînant un incendie, une explosion ou des blessures.**
- h) **Ne démontez pas le Pilot-12 Lite / Pilot-24 Lite. Apportez-le à un technicien qualifié lorsque l'entretien ou la réparation est requis. Un remontage incorrect peut entraîner un risque d'incendie ou de blessure.**
- i) **N'exposez pas le Pilot-12 Lite / Pilot-24 Lite au feu ou à une température excessive. Exposition au feu ou à une température supérieure à 100 °C (212 °F).**
- j) **Ont d'entretien effectuées par un réparateur qualifié utilisant uniquement des pièces de rechange identiques. Cela garantira le maintien de la sécurité du Pilot-12 Lite / Pilot-24 Lite.**
- k) **Assurez-vous que le Pilot-12 Lite / Pilot-24 Lite est éteint lorsqu'il n'est pas utilisé.**

CONSERVEZ CES INSTRUCTIONS.

SECTION 7 - Informations sur la garantie

Veuillez contacter votre revendeur de batteries CPAP pour toute question relative à la garantie ou vous pouvez contacter le support technique de Medistrom en envoyant un email à l'adresse support@medistrom.com. Medistrom garantit que la batterie d'alimentation de secours Pilot-12 Lite ou Pilot-24 Lite restera exempte de défauts de fabrication pendant douze mois à compter de la date de l'achat. Cette garantie n'est pas transférable et sera uniquement disponible pour l'acheteur original. Cette garantie ne couvre pas les dommages physiques résultant d'une mauvaise utilisation. Medistrom se réserve le droit de choisir de réparer ou de remplacer le produit.

ATTENTION! Rechargez complètement votre bloc d'alimentation de secours Medistrom Pilot-12 Lite ou le Pilot-24 Lite avant de le ranger et TOUS LES 6 MOIS. Le fait de manquer à cela annulera la garantie. Medistrom se réserve le droit de mettre à jour la politique de garantie sans préavis. Pour obtenir les informations les plus récentes sur la garantie, rendez-vous sur www.medistrom.com ou contactez le support technique en envoyant un e-mail à support@medistrom.com.

SECTION 8 - Guide de dépannage

FONCTIONNEMENT NORMAL	
Niveau de charge vert des voyants	
4 lumières vertes solides	Plus de 90 % de capacité restante
3 lumières vertes solides	65% - 90% de capacité restante
2 lumières vertes solides	40% - 65% de capacité restante
1 voyant vert continu	10% - 40% de capacité restante
Les lumières vertes clignotent consécutivement	La batterie se charge

CODES D'ERREUR		
Erreur	Cause possible	Solution
Les LED bleues et vertes clignotent en alternance (état de décharge excessive)	La batterie est entrée dans la protection anti-décharge pour éviter d'endommager les cellules.	Contactez le support technique de Medistrom au 1-888-407-4791 (Amérique du Nord), 1-300-146-358 (Australie) ou par courriel à support@medistrom.com
La LED bleue clignote rapidement accompagnée de bip sonores courts (200ms)	Adaptateur AC incorrect	Pilot-12 Lite: utilisez l'adaptateur secteur fourni avec votre ResPironics DreamStation ou ResPironics System One S60 ou d'autres adaptateurs d'alimentation compatibles (voir section 1.3). Pilot-24 Lite : utilisez l'adaptateur secteur fourni avec votre ResMed S9 ou ResMed AirSense 10 ou l'adaptateur secteur Medistrom (voir section 2.3).
	La source d'alimentation est endommagée	La bande d'alimentation ou le câblage de sortie peuvent être endommagés. Branchez l'adaptateur secteur directement dans la prise murale ou essayez d'utiliser la batterie avec une prise murale différente.
LED bleue clignotante accompagnée d'un long bip (1s)	La température ambiante est trop élevée pour que la batterie fonctionne en toute	Assurez-vous que la batterie est placée là où il n'y a pas de chaleur excessive. Ne pas poser la batterie sur des radiateurs ou des appareils électroniques susceptibles d'émettre de la chaleur. Ne pas essayer d'utiliser la batterie à des températures supérieures à 40° C / 104° F

LED bleue clignotante accompagnée d'un bip sonore alternatif court (500ms) et long (1s)	Adaptateur secteur utilisé incorrectement	Pilot-12 Lite : utilisez l'adaptateur secteur fourni avec votre ResPironics DreamStation ou ResPironics System One S60 ou d'autres adaptateurs d'alimentation compatibles (voir section 1.3). Pilot-24 Lite: utilisez l'adaptateur secteur fourni avec votre ResMed S9 ou ResMed AirSense 10 ou l'adaptateur secteur Medistrom (voir section 2.3).
	Le périphérique PAP connecté à la batterie est incompatible	Assurez-vous que le périphérique PAP que vous utilisez soit compatible avec le Pilot-12 Lite ou le Pilot-24 Lite (voir les sections 1.3 et 2.3 respectivement)
Quatre LED vertes clignotent ensemble accompagnées d'un long bip (1s)	Adaptateur secteur utilisé incorrectement	Pilot-12 Lite: utilisez l'adaptateur secteur fourni avec votre ResPironics DreamStation ou ResPironics System One S60 ou d'autres adaptateurs d'alimentation compatibles (voir section 1.3) Pilot-24 Lite: utilisez l'adaptateur secteur fourni avec votre ResMed S9 ou ResMed AirSense 10 ou l'adaptateur secteur Medistrom (voir section 2.3) Contactez le support technique de Medistrom au 1-888-407-4791 (Amérique du Nord), 1-300-146-358 (Australie) ou par courriel à support@medistrom.com
LED bleue clignotante accompagnée d'un bip 2 sonore court (500ms) et long (1s)	Le périphérique PAP connecté à la batterie est incompatible	Assurez-vous que le périphérique PAP que vous utilisez soit compatible avec le Pilot-12 Lite ou le Pilot-24 Lite (voir les sections 1.3 et 2.3 respectivement)
	Le câble de sortie DC est endommagé	Assurez-vous que le câble reliant le Pilot-12 Lite ou le Pilot-24 Lite à votre périphérique PAP compatible ne soit pas endommagé
LED bleue clignotante accompagnée de trois bips courts (500 ms)	Le périphérique PAP connecté à la batterie est incompatible	Assurez-vous que le périphérique PAP que vous utilisez soit compatible avec le Pilot-12 Lite ou le Pilot-24 Lite (voir les sections 1.3 et 2.3 respectivement)
La LED bleue clignote périodiquement (pas de configuration)	Puissance maximale de la batterie	Aucune action requise, la batterie fonctionne correctement. En fonction de la pression prescrite, des caractéristiques de l'appareil PAP activées et de la fréquence respiratoire, la batterie peut atteindre la puissance maximale indiquée par la LED bleue clignotant périodiquement
La LED bleue clignote toutes les 0,5 secondes	La capacité de la batterie est inférieure à 5 %	Veillez charger la batterie dès que possible. Le niveau de puissance de la batterie est critique. Si vous ne chargez pas la batterie pendant une période prolongée, elle se mettra en état de décharge.
La batterie ne fournit pas d'alimentation (périphérique PAP ou USB)	La batterie est en mode veille	Une fois connectée, appuyez sur le bouton multifonctions pour allumer la batterie. Déconnectez chacun des câbles. Branchez votre câble de sortie DC dans le port de sortie DC de la batterie et appuyez sur le bouton multifonction. Pour les périphériques USB : Débranchez tous les périphériques et câbles. Branchez votre câble de sortie DC dans le port de sortie DC de la batterie, puis branchez votre périphérique USB sur le port de sortie USB et appuyez sur le bouton multifonction.

Bobine d'enroulement	La batterie est en cours de charge sur une tension inférieure ou une puissance inférieure	Aucune action requise, la batterie fonctionne correctement. Pilot-12 Lite et le Pilot-24 Lite sont respectivement des batteries de secours 12V et 24V. Vous pouvez entendre un sifflement de la bobine (un léger bourdonnement) dans les étapes ultérieures de la charge si la batterie est en charge sur des tensions plus basses ou sur une puissance inférieure.
Batterie ne charge pas	Température ambiante de charge trop élevée	Le Pilot-12 Lite et Pilot-24 Lite chauffent pendant utilisation portable ordinaire. Sur les configurations plus exigeantes telles que celles avec des pressions élevées, humidificateur activé et tube chauffant, peut causer la batterie chauffer les dernières températures optimales de charge. Fonctions intégrées pour maximiser la vie de la cellule empêche la batterie de charge dans cet État. S'il vous plaît laissez la batterie refroidir pendant 10-20min et essayez de charger votre batterie à nouveau.

Si les erreurs persistent après avoir pris les mesures recommandées, contactez le support technique de Medistrom au 1-888-407-4791 (Amérique du Nord), 1-300-146-358 (Australie) ou par e-mail à support@medistrom.com. Ne démontez pas l'appareil et n'essayez pas de réparer l'appareil vous-même.















SECTION 9 - Numéro de série

Le numéro de série est composé de 14 chiffres. Il est situé sur l'autocollant à l'arrière de la batterie, et sur le devant de l'emballage.

18010982412345 Digits 1-4 (1801) date de fabrication(YMMM)
 Digits 5-7 (098) capacité en wattheure(098Wh)
 Digits 8-9 (24) Voltage de batterie(24V/ 12V)
 Digits 10-14 (12345) numéro de l'unité de production

SECTION 10 - Symboles

Les symboles suivants peuvent apparaître sur le produit ou l'emballage.

 Fabricant legal	 Commission fédérale des communications
 Suivez les instructions avant utilisation	 Unité de stockage
 Garder au sec	 Numéro de série
 Fragile. Manipuler avec soin	 Code du lot
 Limitation de température	 Association canadienne de normalisation
 Limitation de l'humidité	 Courant continu
 Poubelle à roulettes WEEE	 Mise en garde
 Marque de conformité européenne	

ABSCHNITT 1 - PILOT-12 LITE

Abschnitt 1.1 Pilot-12 Lite Lieferumfang

LIEFERUMFANG:

Pilot-12 Lite



Akku-Tragetasche



DC-Ausgangskabel für
Phillips Respironics
DreamStation /System One S60

OPTIONALES ZUBEHÖR FÜR PILOT-12 LITE (SEPARAT ERHÄLTlich)

- 1) KFZ-Ladegerät für Pilot Lite (SKU #P99ACCPCC)
- 2) Gemischtes Set für Pilot-12 Lite (SKU# P12MXDPLK)
Enthält:
 - a. DC-Ausgangskabel für Intellipap I /HDM Z1
 - b. Kurzes Ladeadapterkabel für Intellipap I /HDM Z1
 - c. DC-Ausgangskabel für Intellipap II
- 3) Solarmodul, 50W (SKU# P99ACCS50)

Abschnitt 1.2 Pilot-12 Lite PAP-Geräte Kompatibilität

UNTERSTÜTZTE PAP-GERÄTE

Der Pilot-12 Lite kann nur mit den folgenden APAP/CPAP-Geräten verwendet werden:

- Phillips Respironics System One S60
- Phillips Respironics DreamStation
- DeVilbiss IntelliPAP I und IntelliPAP II (Kabel separat erhältlich, SKU# P12MXDPLK)
- HDM Z1 (Kabel separat erhältlich, SKU# P12MXDPLK)

Der Pilot-12 Lite ist so konzipiert, dass er direkt mit der Phillips Respironics DreamStation, System One S60 und den Original AC-Netzteilen der DeVilbiss IntelliPAP II-Serie aufgeladen werden kann. Es kann auch mit den Original AC-Netzteilen der DeVilbiss IntelliPAP I und HDM Z1 Serie geladen werden, indem die entsprechenden kurzen Ladeadapterkabel (separat erhältlich, SKU #P12MXDPLK) verwendet werden. Detaillierte Anweisungen finden Sie in Abschnitt 1.6 Pilot-12 Lite einrichten, Schritt 1.

HINWEIS: Der Pilot-12 Lite ist NICHT KOMPATIBEL mit der Phillips Respironics DreamStation Go. Die Phillips Respironics DreamStation Go ist nur mit dem Akku der Pilot-24 Serie kompatibel. Für vollständige Informationen zur PAP-Kompatibilität, einschließlich der Kompatibilität für Bi-Level-Geräte, besuchen Sie bitte www.medistrom.com oder wenden Sie sich an den technischen Support von Medistrom unter der Nummer 1-888-407-4791, oder per E-Mail support@medistrom.com. Medistrom ist nicht verantwortlich für Schäden, die durch unsachgemäße Verwendung des Pilot-12 Lite verursacht werden.

Abschnitt 1.3 WICHTIGE SICHERHEITSHINWEISE ZUR VERWENDUNG DES PILOT-12 LITE

Die Verwendung eines Luftbefeuchters oder eines beheizten Schlauches wird die Akkulaufzeit erheblich verkürzen, wenn Sie Ihr kompatibles PAP-Gerät mit dem Pilot-12 Lite betreiben. Für optimale Laufzeiten deaktivieren und/oder entfernen Sie bitte alle Luftbefeuchter und Heizschläuche.

- Setzen Sie den Akku NICHT Temperaturen über 40°C / 104°F aus (Brandgefahr!).
- Setzen Sie den Akku NICHT Temperaturen unter -10°C / 14°F (Beschädigung der Zellen!).
- Setzen Sie den Akku NICHT einer relativen Luftfeuchtigkeit von mehr als 85% aus (Elektrische Gefahr!).
- Normale Betriebstemperaturen liegen bei 0°C / 32°F bis 35°C / 95°F
- Laden Sie den Akku vor der Lagerung und danach mindestens alle 6 Monate komplett auf!

Abschnitt 1.4 Pilot-12 Lite Bestimmungsgemäße Verwendung und Kompatibilität

Der Pilot-12 Lite wird mit originalen, wiederaufladbaren Lithium-Ionen-Zellen von LG in Industriequalität hergestellt. Der Pilot-12 Lite kann als Notstromquelle verwendet werden, um eine Unterbrechung der PAP-Therapie im Falle eines Stromausfalls zu verhindern. Der Pilot-12 Lite kann als tragbarer PAP-Akku auf Reisen zu Lande, zu Wasser oder in der Luft verwendet werden, wenn kein Netzstrom verfügbar ist. Der Pilot-12 Lite ist für die Verwendung mit den meisten 12V PAP-Geräten ausgelegt (siehe Abschnitt 1.2 PAP-Geräte Kompatibilität).

Der Pilot-12 Lite verfügt über einen USB-Anschluss (Ausgang: 5V 2,5A), über den Mobiltelefone, Tablets und andere gängige Handheld-Geräte geladen werden können, welche für die oben genannte USB-Leistung ausgelegt sind.

Abschnitt 1.5 Pilot-12 Lite Bedienteil

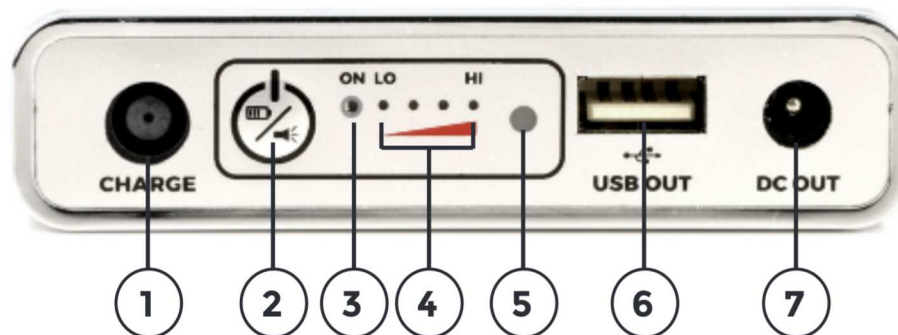

1. Ladeanschluss Schließen Sie das compatible Netzteil an diesen Anschluss an (verwenden Sie ggf. das kurze Ladeadapterkabel). Vergewissern Sie sich, dass das Netzteil an die Steckdose angeschlossen ist. Sobald der Akku aufgeladen wird, leuchten die 4 grünen Ladezustandsanzeigen auf.

2. Multifunktions-taste Einmaliges Drücken der Taste zeigt den Ladezustand der Batterie an (wenn sich die Batterie im Standby-Modus befindet: Siehe Stand-by-Modus unter Abschnitt 1.6) Wenn Sie die Taste 3 Sekunden lang gedrückt halten, wird die LED-Taschenlampe ein- und ausgeschaltet.

3. Blaue "ON" Statusanzeige Leuchtet blau, sobald die Batterie angeschlossen ist und Strom an ein kompatibles PAP-Gerät abgibt. (Wenn diese Lampe blinkt, überprüfen Sie bitte unter Abschnitt 8 den Fehlercode).

4. Grüne Ladezustandsanzeigen Wenn der Akku aufgeladen wird, blinken die Lichter, leuchten dann grün und zeigen den Ladezustand von "Lo" bis "Hi" an. Siehe Abschnitt 8 für Informationen zu den Ladezuständen.

5. LED-Taschenlampe Kann ein- und ausgeschaltet werden, indem Sie die Multifunktionstaste 3 Sekunden lang gedrückt halten. Hinweis: Wenn der Pilot Lite Akku nicht an ein Gerät angeschlossen ist, schaltet sich die Taschenlampe nach 10 Minuten automatisch aus, andernfalls bleibt die Taschenlampe eingeschaltet.

6.USB-Anschluss (5V 2,5A Ausgang) Kann zum Laden von Handheld-Geräten verwendet werden (bitte überprüfen Sie vor dem Anschließen, ob die Ausgangsspannung und die Stromstärke mit dem Gerät kompatibel ist, das über den USB-Anschluss aufgeladen werden soll). Drücken Sie nach dem Anschließen die Multifunktionstaste, um den Akku einzuschalten.

7.DC-Ausgangsbuchse Dieser Anschluss wird verwendet, um ein kompatibles PAP-Gerät über das passende DC-Ausgangskabel mit dem Akku zu verbinden.

Abschnitt 1.6 Pilot-12 Lite einrichten

HINWEIS: Im Lieferumfang des Pilot-12 Lite Akkus und des Systems zur Notstromversorgung sind keine Netzteile enthalten. Siehe Abschnitt 1.2 (PAP-Geräte Kompatibilität).

Verwendung des Pilot-12 Lite als Notstromversorgung für PAP-Geräte

SCHRITT 1 - Anschluss des Pilot-12 Lite an das AC-Netzteil



Stecken Sie den Stromanschluss des Phillips Respironics DreamStation/ System One S60 AC-Netzteils in die Ladebuchse des Pilot-12 Lite und stecken Sie das andere Ende in die Steckdose.



HINWEIS: Bitte verwenden Sie für die Geräte der DeVilbiss IntelliPAP I, HDM Z1 Serie das kurze Ladeadapterkabel (separat erhältlich: SKU# P12MXDPLK).

SCHRITT 2 - Anschluss des Pilot-12 Lite an das PAP-Gerät



Stecken Sie das I-förmige, gelbe Ende des DC-Ausgangskabels für Phillips Respironics DreamStation in den DC-Ausgang Ihres Pilot-12 Lite und das andere, schwarze, runde Ende in den Stromanschluss des Respironics DreamStation PAP-Geräts.



Sobald der Pilot-12 Lite an Ihr PAP-Gerät angeschlossen ist, leuchtet die Ladezustandsanzeige kurzzeitig auf, dann leuchtet die Anzeige "On" dauerhaft blau. An dieser Stelle zeigt Ihr PAP-Gerät an, dass es mit Strom versorgt wird. Wenn Ihr PAP-Gerät nicht mit Strom versorgt wird, überprüfen Sie bitte die Kabelverbindungen und drücken Sie die Multifunktionstaste.

Stand-By-Modus Wenn das PAP-Gerät angeschlossen, aber innerhalb von 10 Minuten nicht benutzt wurde (oder das PAP-Gerät für 10 Minuten ausgeschaltet ist), geht der Pilot-12 Lite in den Stand-by-Modus, um Strom zu sparen. Drücken Sie die Multifunktionstaste, um den Pilot-12 Lite wieder einzuschalten.

Pilot-12 Lite aufladen Befolgen Sie SCHRITT 1 oben. Die Ladezeiten für den Pilot-12 Lite über das Phillips Respironics System One S60 oder das DreamStation Netzteil betragen ca. 2-3 Stunden. Die Ladezeit über andere kompatible Netzteile kann variieren.

Verwendung des Pilot-12 Lite als tragbaren Akku mit einem kompatiblen PAP-Gerät Befolgen Sie SCHRITT 2 oben. Die Laufzeiten variieren je nach vorgeschriebenem Druck, Atemmuster des Patienten, Maskenversiegelung, Verwendung von Zusatzfunktionen oder -ausrüstung wie Druckentlastung, beheizter Luftbefeuchter und beheizte Schlauchleitung.

HINWEIS: Für optimale Laufzeiten bei der Verwendung Ihres Pilot-12 Lite mit einem kompatiblen PAP-Gerät deaktivieren und/oder entfernen Sie bitte alle Luftbefeuchter und beheizten Schläuche.

ACHTUNG! Maskenleckagen oder hohe PAP-Drücke können die Laufzeit erheblich verkürzen.

Abschnitt 1.7 Pilot-12 Lite Technische Daten

- Kapazität: 95Wh
- Zellentyp: Originale, wiederaufladbare Lithium-Ionen-Zellen von LG in Industriequalität
- Nenneingangsleistung: 12V, 60W (NORMAL) 80W(MAX)
- Nennleistung: DC 12V, 6,75A
- USB-Ausgang: 5V, 2,5A
- Lebensdauer: Über 500 gesamte Auflade-/Entladezyklen
- Gehäuse: Aluminium
- bmessungen: 17cm x 9cm x 2cm, Gewicht 590g (1,3lbs)
- Ladeanzeige: 4-stufige Ladezustandsanzeige
- Ladezeit: 2-3 Stunden über den Respironics DreamStation AC Adapter (das Aufladen über andere kompatible Adapter kann länger dauern)

SCHRITT 2 - Anschluss des Pilot-12 Lite an das PAP-Gerät



Stecken Sie das I-förmige, gelbe Ende des DC-Ausgangskabels für Phillips Respironics DreamStation in den DC-Ausgang Ihres Pilot-12 Lite und das andere, schwarze, runde Ende in den Stromanschluss des Respironics DreamStation PAP-Geräts.



Sobald der Pilot-12 Lite an Ihr PAP-Gerät angeschlossen ist, leuchtet die Ladezustandsanzeige kurzzeitig auf, dann leuchtet die Anzeige "On" dauerhaft blau. An dieser Stelle zeigt Ihr PAP-Gerät an, dass es mit Strom versorgt wird. Wenn Ihr PAP-Gerät nicht mit Strom versorgt wird, überprüfen Sie bitte die Kabelverbindungen und drücken Sie die Multifunktions-taste.

Stand-By-Modus

Wenn das PAP-Gerät angeschlossen, aber innerhalb von 10 Minuten nicht benutzt wurde (oder das PAP-Gerät für 10 Minuten ausgeschaltet ist), geht der Pilot-12 Lite in den Stand-by-Modus, um Strom zu sparen. Drücken Sie die Multifunktions-taste, um den Pilot-12 Lite wieder einzuschalten.

Pilot-12 Lite aufladen

Befolgen Sie SCHRITT 1 oben. Die Ladezeiten für den Pilot-12 Lite über das Phillips Respironics System One S60 oder das DreamStation Netzteil betragen ca. 2-3 Stunden. Die Ladezeit über andere kompatible Netzteile kann variieren.

Verwendung des Pilot-12 Lite als tragbaren Akku mit einem kompatiblen PAP-Gerät

Befolgen Sie SCHRITT 2 oben. Die Laufzeiten variieren je nach vorgeschriebenem Druck, Atemmuster des Patienten, Maskenversiegelung, Verwendung von Zusatzfunktionen oder -ausrüstung wie Druckentlastung, beheizter Luftbefeuchter und beheizte Schlauchleitung.

HINWEIS: Für optimale Laufzeiten bei der Verwendung Ihres Pilot-12 Lite mit einem kompatiblen PAP-Gerät deaktivieren und/oder entfernen Sie bitte alle Luftbefeuchter und beheizten Schläuche.

Abschnitt 1.7 Pilot-12 Lite Technische Daten

- Kapazität: 95Wh
- Zellentyp: Originale, wiederaufladbare Lithium-Ionen-Zellen von LG in Industriequalität
- Nenneingangsleistung: 12V, 60W (NORMAL) 80W(MAX)
- Nennleistung: DC 12V, 6,5A
- USB-Ausgang: 5V, 2,5A
- Lebensdauer: Über 500 gesamte Auflade-/Entladezyklen
- Gehäuse: Aluminium
- Abmessungen: 17cm x 9cm x 2cm, Gewicht 590g (1,3lbs)
- Ladeanzeige: 4-stufige Ladezustandsanzeige
- Ladezeit: 2-3 Stunden über den Respironics DreamStation AC Adapter (das Aufladen über andere kompatible Adapter kann länger dauern)

ABSCHNITT 2 - PILOT-24 LITE

Abschnitt 2.1 Pilot-24 Lite Lieferumfang

LIEFERUMFANG:

Pilot-12 Lite



Akku-Tragetasche



DC-Ausgangskabel für
ResMed AirSense 10



DC-Ausgangskabel für
ResMed AirMini



Kurzes
Ladeadapterkabel
für ResMed AirMini



OPTIONALES ZUBEHÖR FÜR PILOT-24 LITE (SEPARAT ERHÄLTlich)

- 1) KFZ-Ladegerät für Pilot Lite (SKU #P99ACCPCC)
- 2) DreamStation Go/BMC Luna Kit für Pilot-24 Lite (SKU# P24PDGPLK)
Enthält: a. Respironics DreamStation Go DC-Ausgangskabel (ACHTUNG! Phillips Respironics DreamStation Go ist nur mit Akkus der Pilot-24 Serie kompatibel)
b. Pilot-24 Lite AC-Netzteil c. 3B Medical Luna DC-Ausgangskabel.
- 3) ResMed S9 Kit für Pilot-24 Lite (SKU# P24R09PLK)
Enthält:a. Ausgangskabel für ResMed S9.b. Kurzes Ladeadapterkabel für S9.
- 4) Apex ICH Kit für Pilot-24 Lite (SKU# P24AMIPLK)
Enthält: a. Ausgangskabel für APEX iCH2. b. Kurzes Ladeadapterkabel für APEX iCH
- 5) Medistrom AC-Netzteil (SKU# P24ACCACA)
- 6) Solarmodul, 50W (SKU# P99ACCS50)

Abschnitt 2.2 Pilot-24 Lite PAP-Geräte Kompatibilität

UNTERSTÜTZTE PAP-GERÄTE

Der Pilot-24 Lite kann nur mit den folgenden APAP/CPAP-Geräten verwendet werden:

- ResMed AirSense 10 Serie
- ResMed AirMini
- Phillips Respironics DreamStation Go Serie (Kabel separat erhältlich, SKU# P24PDGPLK)
- BMC Luna (Kabel separat erhältlich, SKU# P24PDGPLK)
- ResMed S9 Serie (Kabel separat erhältlich, SKU# P24R09PLK)
- Apex iCH Serie (Kabel separat erhältlich, SKU#P24AMIPLK)
- SmartMED iBreeze (Kabel und Netzteil separat erhältlich, SKU# P24AMIPLK und SKU# P24CCAACA)

Der Pilot-24 Lite ist so konzipiert, dass er direkt mit dem originalen AC-Netzteil der ResMed AirSense 10 Serie aufgeladen werden kann. Es kann auch mit dem Netzteil der AirMini-Serie aufgeladen werden, indem das kurze Ladeadapterkabel für den ResMed AirMini verwendet wird. Die Ladezeit über das ResMed AirMini AC-Netzteil beträgt ca. 7-9 Stunden. Verwenden Sie für eine schnellere Ladezeit bitte Medistrom AC-Netzteil (SKU# P24ACCACA). Der Pilot-24 Lite kann auch mit dem originalen AC-Netzadapter der ResMed S9 Serie aufgeladen werden, indem Sie das kurze ResMed S9 Ladeadapterkabel verwenden (separat erhältlich, SKU# P24R09PLK), das Apex iCH über das kurze Apex iCH Ladeadapterkabel (separat erhältlich, SKU # P24AMIPLK) und das Medistrom Pilot-24 Lite AC-Netzteil (separat erhältlich, SKU# P24ACCACA). Ausführlichere Anweisungen zum Aufladen finden Sie in Abschnitt 2.6 Pilot-24 Lite einrichten, Schritt 1.

HINWEIS: Der Pilot-24 Lite ist NICHT KOMPATIBEL mit der Phillips Respironics DreamStation. Die Phillips Respironics DreamStation ist nur mit dem Akku der Pilot-12 Serie kompatibel.

Für vollständige Informationen zur Kompatibilität, einschließlich der Kompatibilität für Bi-Level-Geräte, besuchen Sie bitte www.medistrom.com oder wenden Sie sich an den technischen Support von Medistrom unter der Nummer 1-888-407-4791, oder per E-Mail support@medistrom.com. Medistrom ist nicht verantwortlich für Schäden, die durch unsachgemäße Verwendung des Pilot-24 Lite verursacht werden.

Abschnitt 2.3 Wichtige Sicherheitshinweise Zur Verwendung Des Pilot-24 Lite

Die Verwendung eines Luftbefeuchters oder eines beheizten Schlauches wird die Akkulaufzeit erheblich verkürzen, wenn Sie Ihr kompatibles PAP-Gerät mit dem Pilot-24 Lite betreiben. Für optimale Laufzeiten deaktivieren und/oder entfernen Sie bitte alle Luftbefeuchter und Heizschläuche.

- Setzen Sie den Akku NICHT Temperaturen über 40°C / 104°F aus (Brandgefahr!).
- Setzen Sie den Akku NICHT Temperaturen unter -10°C / 14°F (Beschädigung der Zellen!).
- Setzen Sie den Akku NICHT einer relativen Luftfeuchtigkeit von mehr als 85% aus (Elektrische Gefahr!).
- Normale Betriebstemperaturen liegen bei 0°C / 32°F bis 35°C / 95°F
- Laden Sie den Akku vor der Lagerung und danach mindestens alle 6 Monate komplett auf!
- Eine Liste der kompatiblen Geräte finden Sie im nächsten Abschnitt.

Abschnitt 2.4 Pilot-24 Lite Bestimmungsgemäße Verwendung und Kompatibilität

Der Pilot-24 Lite wird mit originalen, wiederaufladbaren Lithium-Ionen-Zellen von LG in Industriequalität hergestellt. Der Pilot-24 Lite kann als Notstromquelle verwendet werden, um eine Unterbrechung der PAP-Therapie im Falle eines Stromausfalls zu verhindern.

Der Pilot-24 Lite kann als tragbarer PAP-Akku auf Reisen zu Lande, zu Wasser oder in der Luft verwendet werden, wenn kein Netzstrom verfügbar ist.

Der Pilot-24 Lite ist für die Verwendung mit den meisten 24V PAP-Geräten ausgelegt (siehe Abschnitt 2.2 PAP-Geräte Kompatibilität).

Der Pilot-24 Lite verfügt über einen USB-Anschluss (Ausgang: 5V 2,5A), über den Mobiltelefone, Tablets und andere gängige Handheld-Geräte geladen werden können.

Abschnitt 2.5 Über Ihr Pilot-24 Lite Bedienteil

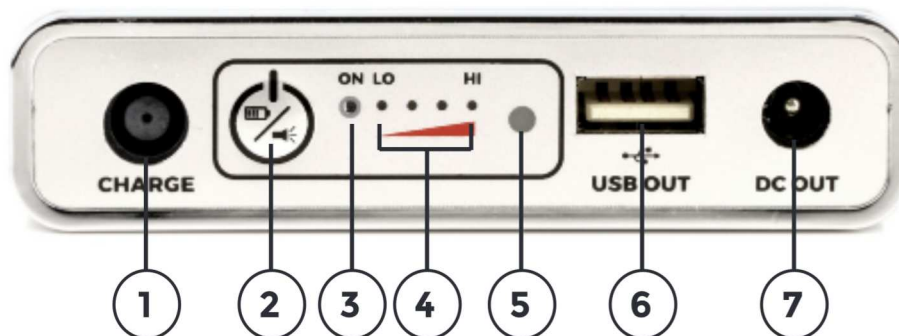

1. Ladeanschluss

Schließen Sie das kompatible Netzteil an diesen Anschluss an (verwenden Sie ggf. das kurze Ladeadapterkabel). Vergewissern Sie sich, dass das Netzteil an die Steckdose angeschlossen ist. Sobald der Akku aufgeladen wird, leuchten die 4 grünen Ladezustandsanzeigen auf.

2. Multifunktionsstaste

Einmaliges Drücken der Taste zeigt den Ladezustand der Batterie an (wenn sich die Batterie im Standby-Modus befindet: Siehe Stand-by-Modus unter Abschnitt 2.6)

Wenn Sie die Taste 3 Sekunden lang gedrückt halten, wird die LED-Taschenlampe ein- und ausgeschaltet

3. Blaue "ON" Statusanzeige

Leuchtet blau, sobald die Batterie angeschlossen ist und Strom an ein kompatibles PAP-Gerät abgibt. (Wenn diese Lampe blinkt, überprüfen Sie bitte unter Abschnitt 8 den Fehlercode).

4. Grüne Ladezustandsanzeigen

Wenn der Akku aufgeladen wird, blinken die Lichter, leuchten dann grün und zeigen den Ladezustand von "Lo" bis "Hi" an. Siehe Abschnitt 8 für Informationen zu den Ladezuständen.

5. LED-Taschenlampe

Kann ein- und ausgeschaltet werden, indem Sie die Multifunktionsstaste 3 Sekunden lang gedrückt halten. Hinweis: Wenn der Pilot Lite Akku nicht an ein Gerät angeschlossen ist, schaltet sich die Taschenlampe nach 10 Minuten automatisch aus, andernfalls bleibt die Taschenlampe eingeschaltet.

6. USB-Anschluss (5V 2,5A Ausgang)

Kann zum Laden von Handheld-Geräten verwendet werden (bitte überprüfen Sie vor dem Anschließen, ob die Ausgangsspannung und die Stromstärke mit dem Gerät kompatibel ist, das über den USB-Anschluss aufgeladen werden soll). Drücken Sie nach dem Anschließen die Multifunktionsstaste, um den Akku einzuschalten.

7. DC-Ausgangsbuchse

Dieser Anschluss wird verwendet, um ein kompatibles PAP-Gerät mit dem Akku zu verbinden.

ABSCHNITT 2.6 Pilot-24 Lite Einrichten

ACHTUNG: Im Lieferumfang des Pilot-24 Lite Akkus und des Systems zur Notstromversorgung sind keine Netzteile enthalten. Informationen zum Aufladen des Akkus finden Sie in Abschnitt 2.2 PAP-Geräte Kompatibilität.

Verwendung des Pilot-24 Lite als Notstromversorgung für PAP-Geräte

SCHRITT 1 - Anschluss des Pilot-24 Lite an das AC-Netzteil



Stecken Sie das originale ResMed AirSense 10 AC-Netzteil in den Ladeanschluss des Pilot-24 Lite und das andere Ende in die Steckdose.

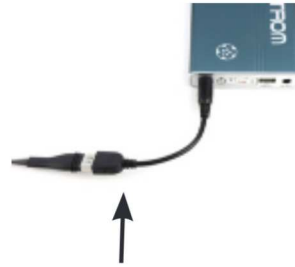

HINWEIS: Bitte verwenden Sie das kurze Ladeadapterkabel für ResMed AirMini (im Lieferumfang des Pilot-24 Lite enthalten), um das originale ResMed AirMini AC-Netzteil an die Ladebuchse des Pilot-24 Lite anzuschließen.

SCHRITT 2 - Anschluss des Pilot-24 Lite an das PAP-Gerät



Stecken Sie das I-förmige, gelbe Ende des DC-Ausgangskabels für die ResMed AirSense 10 Serie in den DC-Ausgang Ihres Pilot-24 Lite und das andere schwarze, runde Ende in den Stromanschluss des AirSense 10 PAP-Geräts.

Sobald der Pilot-24 Lite an Ihr PAP-Gerät angeschlossen ist, leuchtet die Ladezustandsanzeige kurzzeitig auf, dann leuchtet die Anzeige "On" dauerhaft blau. An dieser Stelle zeigt Ihr PAP-Gerät an, dass es mit Strom versorgt wird. Wenn Ihr PAP-Gerät nicht mit Strom versorgt wird, überprüfen Sie bitte die Kabelverbindungen und drücken Sie die Multifunktionstaste.

Stand-By-Modus

Wenn das PAP-Gerät angeschlossen, aber innerhalb von 10 Minuten nicht benutzt wurde (oder das PAP-Gerät für 10 Minuten ausgeschaltet ist), geht der Pilot-24 Lite in den Stand-by-Modus, um Strom zu sparen. Drücken Sie die Multifunktionstaste, um den Pilot-24 Lite wieder einzuschalten.

Pilot-24 Lite aufladen

Befolgen Sie SCHRITT 1 oben. Die Ladezeit für den Pilot-24 Lite über den ResMed AirSense 10, S9 oder das Medistrom Pilot-24 AC-Netzteil beträgt ca. 2-3 Stunden. Die Ladezeit über das ResMed AirMini AC-Netzteil beträgt ca. 7-9 Stunden.

HINWEIS: Das ResMed AirMini AC-Netzteil kann nur zum Laden des Pilot-24 Lite verwendet werden und kann nicht in der Konfiguration als Notstromversorgung benutzt werden.

Um das ResMed Air Mini PAP-Gerät in der Konfiguration als Notstromversorgung mit dem Pilot-24 Lite zu benutzen, verwenden Sie bitte das Medistrom AC-Netzteil für Pilot-24 Lite (separat erhältlich, **SKU# P24ACCACA**), das originale ResMed AirSense 10 AC-Netzteil, oder das originale ResMed S9 Netzteil mit dem kurzen Ladeadapterkabel.

Verwendung des Pilot-24 Lite als tragbaren Akku für ein kompatibles PAP-Gerät

Befolgen Sie SCHRITT 2 oben. Die Laufzeiten variieren je nach vorgeschriebenem Druck, Atemmuster des Patienten, Maskenversiegelung, Verwendung von Zusatzfunktionen oder -ausrüstung wie Druckentlastung, beheizter Luftbefeuchter und beheizte Schlauchleitung.

HINWEIS: Für optimale Laufzeiten bei der Verwendung Ihres Pilot-24 Lite mit einem kompatiblen PAP-Gerät deaktivieren und/oder entfernen Sie bitte alle Luftbefeuchter und beheizten Schläuche. Maskenleckagen oder hohe PAP-Drücke können die Laufzeit erheblich verkürzen.

ABSCHNITT 2.7 Pilot-24 Lite Technische Daten

- Kapazität: 95Wh
- Zellentyp: Originale, wiederaufladbare Lithium-Ionen-Zellen von LG in Industriequalität
- Nennleistungsleistung: 24V, 60W (NORMAL), 90W (MAX)
- Nennleistung: DC 24V, 3,5A
- USB-Ausgang: 5V, 2,5A
- Lebensdauer: Über 500 gesamte Auflade-/Entladezyklen
- Gehäuse: Aluminium
- Abmessungen: 9cm x 17cm x 2cm, Gewicht 590g (1,3lbs)
- Ladeanzeige: 4-stufige Ladezustandsanzeige
- Ladezeit: 2-3 Stunden (7 bis 9 Stunden über das ResMed AirMini AC-Netzteil)

ABSCHNITT 3 - Pflegehinweise für Pilot Lite

ACHTUNG! Laden Sie den Pilot Lite vor der Lagerung und danach mindestens ALLE 6 MONATE komplett auf! Bei Nichtbeachtung gilt dies als Fahrlässigkeit und führt zum Erlöschen der Garantie.

ACHTUNG! Setzen Sie den Akku keinen Flüssigkeiten aus. Vor direkter Sonneneinstrahlung schützen.

Wenn Ihr Gerät verschmutzt wird, trennen Sie dieses von der Stromquelle und dem PAP-Gerät und wischen Sie das Außengehäuse mit einem sauberen, trockenen Tuch ab.

ABSCHNITT 4 - Reisen mit dem Pilot-12/24 Lite als Notstromversorgung

Die Pilot-12/24 Lite Akkus zur Notstromversorgung haben eine Kapazität von jeweils 95Wh. Viele Fluggesellschaften erlauben es, Akkus mit weniger als 100Wh mit an Bord zu nehmen. Bitte konsultieren Sie immer Ihre Fluggesellschaft, um vor Reiseantritt zu bestätigen, dass Ihr Pilot-12/24 Lite im Handgepäck mitgenommen werden kann. Wenn Sie planen, Ihren Pilot-12/24 Lite mit dem KFZ-Ladegerät aufzuladen, stellen Sie bitte sicher, dass Sie das KFZ-Ladegerät vor der Reise testen. Wenn Sie eine Reise planen und Ihren Pilot-12/24 Lite noch nicht als Akku verwendet haben, empfehlen wir Ihnen dringend, das Gerät vor der Reise zu testen, um eine Vorstellung davon zu bekommen, welche Laufzeit Sie erwarten können. Für optimale Laufzeiten deaktivieren Sie bitte alle zusätzlichen Funktionen wie den beheizten Schlauch, den Luftbefeuchter, den EPR und stellen Ihre Maske korrekt ein, um Luftaustritt zu minimieren. Wenn Sie weitere Fragen haben, oder den Medistrom Travel Letter herunterladen möchten, besuchen Sie bitte www.medistrom.com oder www.choiceonemedical.com. Für weitere technische Unterstützung wenden Sie sich bitte an support@medistrom.com.

ABSCHNITT 5 - Lagerung und Entsorgung der Pilot-12/24 Lite Akku-Notstromversorgung

ACHTUNG! Laden Sie den Pilot Lite vor der Lagerung und danach mindestens ALLE 6 MONATE komplett auf! Bei Nichtbeachtung gilt dies als Fahrlässigkeit und führt zum Erlöschen der Garantie. Lagern Sie den Pilot-12 Lite oder Pilot-24 Lite an einem kühlen, dunklen, gut belüfteten Ort mit normalen Temperaturen von °C / 32 °F bis 35 °C / 95 °F. **WARNUNG!** Vor direkter Sonneneinstrahlung schützen! Die Entsorgung dieses Geräts muss entsprechend der geltenden Gesetze und Vorschriften durchgeführt werden, abhängig von der geografischen Lage des Käufers. Für weitere Informationen darüber, wo dieses Produkt zu recyceln ist, wenden Sie sich bitte an 1-877-723-1297 oder besuchen Sie www.call2recycle.org

ABSCHNITT 6 - Warnungen und Sicherheitsvorkehrungen

WARNUNG - Bei der Verwendung des Pilot-12 Lite/Pilot-24 Lite müssen die grundlegenden Vorsichtsmaßnahmen immer beachtet werden, einschließlich der folgenden Punkte:

- a) Lesen Sie alle Anweisungen, bevor Sie den Pilot-12 Lite/Pilot-24 Lite verwenden.**
- b) Um das Verletzungsrisiko zu verringern, ist genaue Überwachung erforderlich, wenn der Pilot-12 Lite/Pilot-24 Lite in der Nähe von Kindern verwendet wird.**
- c) Stecken Sie niemals Finger oder Hände in den Pilot-12 Lite/Pilot-24 Lite.**
- d) Setzen Sie den Pilot-12 Lite/Pilot-24 Lite niemals Regen oder Schnee aus.**
- e) Die Verwendung eines Netzteils oder Ladegeräts, das nicht von Medistrom empfohlen oder verkauft wird, kann zu Verbrennungs- oder Verletzungsgefahr für Personen führen.**
- f) Verwenden Sie den Pilot-12 Lite/Pilot-24 Lite niemals mit mehr als der angegebenen Ausgangsleistung. Eine Überlastung der Ausgänge über der Nennleistung kann zu Verbrennungs- oder Verletzungsgefahr für Personen führen.**
- g) Verwenden Sie den Pilot-12 Lite/Pilot-24 Lite niemals, wenn er beschädigt ist oder modifiziert wurde. Beschädigte oder modifizierte Akkus können zu unvorhergesehenen Gefahren für Brand, Explosion oder Verletzungen von Personen führen.**
- h) Demontieren Sie den Pilot-12 Lite/Pilot-24 Lite nicht. Bringen Sie das Gerät zu einer qualifizierten Servicefachkraft, wenn eine Wartung oder Reparatur erforderlich ist. Ein falscher Zusammenbau kann zu Brandgefahr oder Verletzungen von Personen führen.**
- i) Setzen Sie den Pilot-12 Lite/Pilot-24 Lite keinem offenen Feuer oder übermäßigen Temperaturen aus. Flammen oder Temperaturen über 100°C (212°F).**
- j) Lassen Sie Wartungen durch eine qualifizierte Fachkraft durchführen und verwenden Sie nur identische Ersatzteile. Dadurch wird sichergestellt, dass die Sicherheit des Pilot-12 Lite/Pilot-24 Lite erhalten bleibt.**
- k) Stellen Sie sicher, dass der Pilot-12 Lite/Pilot-24 Lite ausgeschaltet ist, wenn er nicht verwendet wird.**

BEWAHREN SIE DIESE ANWEISUNGEN AUF.

ABSCHNITT 7 - Garantiehinweise

Wenden Sie sich bitte an Ihren CPAP-Akkuhändler, wenn Sie Fragen zur Garantie haben, oder wenden Sie sich an den technischen Support von Medistrom, indem Sie eine E-Mail an support@medistrom.com senden. Medistrom garantiert, dass die Pilot-12 Lite oder Pilot-24 Lite Akku-Notstromversorgung zwölf Monate ab Kaufdatum frei von Herstellungsfehlern bleibt. Diese Garantie ist nicht übertragbar und gilt nur für den ursprünglichen Käufer. Diese Garantie deckt keine physischen Schäden durch unsachgemäßen Gebrauch. Medistrom behält sich das Recht vor zu entscheiden, ob das Produkt zu reparieren oder zu ersetzen ist. **ACHTUNG!** Laden Sie die Medistrom Pilot-12 Lite oder Pilot-24 Lite Akku-Notstromversorgung vor der Lagerung und ALLE 6 MONATE vollständig auf. Andernfalls erlischt die Garantie. Medistrom behält sich das Recht vor, die Garantiebestimmungen ohne Vorankündigung zu aktualisieren. Für die aktuellsten Garantiehinweise besuchen Sie bitte www.medistrom.com, oder wenden Sie sich per E-Mail an den Support: support@medistrom.com.

ABSCHNITT 8 - Anleitung zur Fehlerbehebung

NORMALBETRIEB	
Grüne Ladezustandsanzeigen	
4 grüne Dauerleuchten	Mehr als 90% Restkapazität
3 grüne Dauerleuchten	65% - 90% verbleibende Kapazität
2 grüne Dauerleuchten	40% - 65% verbleibende Kapazität
1 grüne Dauerleuchte	10% - 40% verbleibende Kapazität
Grüne Leuchten blinken nacheinander	Akku wird geladen

FEHLERCODES		
Fehler	Mögliche Ursache	Lösung
Blaue und grüne LEDs blinken abwechselnd (Übermäßiges Entladen)	Akku hat den Überentladungsschutz aktiviert, um eine Beschädigung der Zellen zu verhindern.	Wenden Sie sich an den technischen Support von Medistrom unter der Rufnummer 1-888-407-4791 (Nordamerika), 1-300-146-358 (Australien), oder per E-Mail: support@medistrom.com
Blaue LED blinkt schnell, mit einem kurzen Piepton (200ms).	Falsches AC-Netzteil	Pilot-12 Lite: Verwenden Sie das Netzteil, das mit Ihrer Respironics DreamStation, Respironics System One S60, oder anderen kompatiblen Netzteilen geliefert wurde (siehe Abschnitt 1.3). Pilot-24 Lite: Verwenden Sie das mit Ihrem ResMed S9 oder ResMed AirSense 10 mitgelieferte AC-Netzteil, oder das Medistrom AC-Netzteil (siehe Abschnitt 2.3).
	Die Stromquelle ist beschädigt	Stromkabel oder Steckdosenverdrahtung könnten beschädigt sein. Stecken Sie das AC-Netzteil direkt in die Steckdose oder versuchen Sie, den Akku mit einer anderen Steckdose zu verwenden.

Blaue LED blinkt, mit einem kurzen (500ms) und langen (1s) abwechselnden Piepton.	Falsches AC-Netzteil wird verwendet	Pilot-12 Lite: Verwenden Sie das Netzteil, das mit Ihrer Respirationics DreamStation, Respirationics System One S60, oder anderen kompatiblen Netzteilen geliefert wurde (siehe Abschnitt 1.3). Pilot-24 Lite: Verwenden Sie das mit Ihrem ResMed S9 oder ResMed AirSense 10 mitgelieferte AC-Netzteil, oder das Medistrom AC-Netzteil (siehe Abschnitt 2.3).
	Verbundenes PAP-Gerät ist mit dem Akku inkompatibel	Vergewissern Sie sich, dass das verwendete PAP-Gerät mit dem Pilot-12 Lite oder Pilot-24 Lite kompatibel ist (siehe Abschnitte 1.3 und 2.3).
Vier grüne LEDs blinken zusammen, mit einem langen Piepton (1s)	Falsches AC-Netzteil wird verwendet	Pilot-12 Lite: Verwenden Sie das AC-Netzteil, das mit Ihrer Respirationics DreamStation, Respirationics System One S60, oder anderen kompatiblen Netzteilen geliefert wurde (siehe Abschnitt 1.3). Pilot-24 Lite: Verwenden Sie das mit Ihrem ResMed S9 oder ResMed AirSense 10 mitgelieferte AC-Netzteil, oder das Medistrom AC-Netzteil (siehe Abschnitt 2.3).m Wenn das Problem bestehen bleibt, wenden Sie sich an den technischen Support von Medistrom unter der Rufnummer 1-888-407-4791 (Nordamerika), 1-300-146-358 (Australien), oder per E-Mail: support@medistrom.com
Blaue LED blinkt, mit einem kurzen (500ms), kurzen (500ms), langen (1s) Piepton.	Verbundenes PAP-Gerät ist mit dem Akku inkompatibel	Vergewissern Sie sich, dass das verwendete PAP-Gerät mit dem Pilot-12 Lite oder Pilot-24 Lite kompatibel ist (siehe Abschnitte 1.3 und 2.3).
	DC-Ausgangskabel beschädigt	Stellen Sie sicher, dass das Kabel, welches den Pilot-12 Lite oder den Pilot-24 Lite mit Ihrem kompatiblen PAP-Gerät verbindet, nicht beschädigt ist.
Blaue LED blinkt, mit drei kurzen Pieptönen (500ms)	Verbundenes PAP-Gerät ist mit dem Akku inkompatibel	Vergewissern Sie sich, dass das verwendete PAP-Gerät mit dem Pilot-12 Lite oder Pilot-24 Lite kompatibel ist (siehe Abschnitte 1.3 und 2.3).
Blaue LED blinkt regelmäßig (kein Muster)	Maximale Leistungsabgabe des Akkus	Keine Aktion erforderlich, der Akku arbeitet korrekt. Abhängig von Ihrem vorgeschriebenen Druck, den Eigenschaften des aktivierten PAP-Geräts und der Atemfrequenz kann der Akku die maximale Leistungsabgabe erreichen, die durch die regelmäßig blinkende blaue LED angezeigt wird.
Blaue LED blinkt alle 0,5 Sekunden	Akkukapazität liegt unter 5%	Bitte laden Sie den Akku so bald wie möglich auf. Der Akkustand ist kritisch niedrig. Wenn Sie den Akku über einen längeren Zeitraum nicht aufladen, könnte er übermäßig entladen werden.
Elektrisches Summen (Netzbrummen)	Der Akku wird bei niedriger Spannung oder niedrigerer Leistung geladen.	Keine Aktion erforderlich, der Akku arbeitet korrekt. Der Pilot-12 Lite und der Pilot-24 Lite sind 12V bzw. 24V Zusatzakkus. In späteren Ladestadien kann es vorkommen, dass das Gerät summt (ein schwaches Summen), wenn der Akku mit niedrigeren Spannungen oder einer niedrigeren Wattleistung geladen wird.

Akku liefert keinen Strom (PAP-Gerät oder USB)	Akku befindet sich im Stand-By-Modus	Drücken Sie die Multifunktionstaste, um den Akku wieder einzuschalten. Trennen Sie alle Geräte und Kabel. Stecken Sie das DC-Ausgangskabel in den DC-Ausgang des Akkus und drücken Sie die Multifunktionstaste. Bei USB-Geräten: Trennen Sie alle Geräte und Kabel. Stecken Sie Ihr DC-Ausgangskabel in den DC-Ausgang des Akkus, stecken Sie Ihr USB-Gerät in den USB-Ausgang und drücken Sie die Multifunktionstaste.
Batterie wird nicht geladen	Ladestation Umgebungstemperatur zu hoch	Die Pilot-12 Lite und Pilot-24 Lite Heizen Sie während der regelmäßigen portable Nutzung. Auf anspruchsvollere Konfigurationen wie jene mit hohen drücken, aktivierte Luftbefeuchter und beheizte Schläuche möglicherweise die Batterie letzten optimale Aufladung Temperaturen aufheizen. Integrierte Funktionen zur Maximierung der Lebensdauer werden verhindert, dass die Batterie in diesem Zustand aufladen. Bitte lassen Sie die Batterie für 10-20min abkühlen und versuchen Ihre Batterie wieder aufladen.

Wenn die Fehler bestehen bleiben, nachdem Sie die empfohlenen Maßnahmen ergriffen haben, wenden Sie sich an den technischen Support von Medistrom unter der gebührenfreien Rufnummer 1-888-407-4791 (Nordamerika), 1-300-146-358 (Australien) oder per E-Mail unter support@medistrom.com. Demontieren Sie das Gerät nicht, oder versuchen es selbst zu reparieren.



SECTION 9 - Ordnungsnummer

Seriennummer ist 14 Ziffern lang. Es befindet sich auf dem Aufkleber auf der Rückseite der Batterie und auf der Vorderseite der Verpackung.

18010982412345 Digits 1-4 (1801) Herstellungsdatum(YMMM)
 Digits 5-7 (098) Watt Stunden Kapazität(098Wh)
 Digits 8-9 (24) Batteriespannung(24V/ 12V)
 Digits 10-14 (12345) Nummer der Produktionseinheit

SECTION 10 - Symbole

Die folgenden Symbole können auf dem Produkt oder der Verpackung erscheinen.

 Legaler Hersteller	 Eidgenössische Kommunikationskommission
 Befolgen Sie die Anweisungen vor dem Gebrauch	 Lagerhaltungseinheit
 Bleib trocken	 Ordnungsnummer
 Zerbrechlich. Mit Vorsicht behandeln	 Batch-Code
 Temperaturbegrenzung	 Verband der kanadischen Normen
 Feuchtigkeitsbeschränkung	 Gleichstrom
 WEEE Mülltonne	 Vorsicht
 Europäisches Konformitätszeichen	

SECCIÓN 1 - PILOT-12 LITE

Sección 1.1 Pilot-12 Lite Contenido del paquete

ESTE PAQUETE INCLUYE:

Pilot-12 Lite



Funda de viaje para la batería



Cable de salida Corriente Continua (DC) para Phillips Respironics DreamStation /System One S60

ACCESORIOS ADICIONALES PARA PILOT-12 LITE (SE VENDEN POR SEPARADO)

- 1) Cargador de coche para Pilot Lite (SKU #P99ACCPCC)
- 2) Kit mixto para Pilot-12 Lite (SKU# P12MXDPLK) Incluye:
 - a. Cable de salida de Corriente Continua (DC) para Intellipap I /HDM Z1
 - b. Cable adaptador de carga corto para Intellipap I /HDM Z1
 - c. Cable de salida de Corriente Continua (DC) para Intellipap II
- 3) Panel solar, 50W (SKU# P99ACCS50)

Sección 1.2 Pilot-12 Lite Compatibilidad del dispositivo PAP

DISPOSITIVOS PAP COMPATIBLES

La Pilot-12 Lite SÓLO puede ser utilizada con los siguientes dispositivos APAP/CPAP:

- Phillips Respironics System One S60
- Phillips Respironics DreamStation
- DeVilbiss IntelliPAP I e IntelliPAP II (Los cables se venden por separado, SKU# P12MXDPLK)
- HDM Z1 (Los cables se venden por separado, SKU# P12MXDPLK)

La Pilot-12 Lite está diseñada para ser cargada utilizando directamente la serie de adaptadores de Corriente Alterna (AC) originales de Phillips Respironics DreamStation, System One S60 y DeVilbiss IntelliPAP II. También puede ser cargada utilizando la serie de adaptadores de Corriente Alterna(AC) originales de DeVilbiss IntelliPAP I y HDM Z1 utilizando los cables adaptadores de carga cortos correspondientes (Se venden por separado, SKU #P12MXDPLK). Para instrucciones más detalladas, por favor consulte la SECCIÓN 1.6 Pilot-12 Lite Instalación, Paso 1.

NOTA: La Pilot-12 Lite NO ES COMPATIBLE con la Phillips Respironics DreamStation Go. La Phillips Respironics DreamStation Go es solamente compatible con la serie de baterías Pilot-24. Para información completa sobre la compatibilidad de dispositivos PAP, incluida la compatibilidad para dispositivos de dos niveles (Bi-level), por favor visite www.medistrom.com o comuníquese con el soporte técnico de Medistrom al 1-888-407-4791 o envíe un correo electrónico a support@medistrom.com. Medistrom no es responsable de ningún daño causado por el uso incorrecto de Pilot-12 Lite.

Sección 1.3 PILOT-12 LITE INFORMACIÓN IMPORTANTE DE SEGURIDAD

Usar un humidificador o tubería térmica mientras suministre energía a su dispositivo compatible PAP con la Pilot 12-Lite reducirá significativamente el tiempo de funcionamiento de la batería. Para tiempos de ejecución óptimos, deshabilite y/o desconecte cualquier humidificador y tubería térmica.

- NO exponga la batería a temperaturas superiores a 40°C / 104°F (¡Riesgo de incendio!)
- NO exponga la batería a temperaturas inferiores a -10°C / 14°F (¡Riesgo de daño en las celdas!)
- NO exponga la batería a una humedad relativa superior a 85% (¡Riesgo eléctrico!)
- Las temperaturas ambiente para el funcionamiento normal son de 0°C / 32°F a 35°C / 95°F
- Recargue totalmente la batería antes de almacenarla y al menos cada 6 meses a partir de entonces.

Sección 1.4 Pilot-12 Lite USO PREVISTO Y COMPATIBILIDAD

Pilot-12 Lite está fabricada con genuinas celdas de iones de litio recargables de grado industrial LG. Pilot-12 Lite puede ser utilizada como una fuente de poder de respaldo para evitar la interrupción de la terapia PAP en el caso de un corte de energía. Pilot-12 Lite puede servir como una batería de PAP portátil durante el viaje por aire, tierra o mar cuando la fuente de alimentación principal no está disponible. Pilot-12 Lite está diseñada para ser utilizada con la mayoría de los dispositivos PAP de 12V (Consulte la sección 1.2 Dispositivos PAP compatibles). Pilot-12 Lite tiene un puerto USB (salida: 5V 2.5A) que puede ser usado para cargar teléfonos celulares, tabletas y otros dispositivos portátiles de uso común clasificados para recibir la salida de potencia de USB mencionada anteriormente.

Sección 1.5 Pilot-12 Lite Panel de control

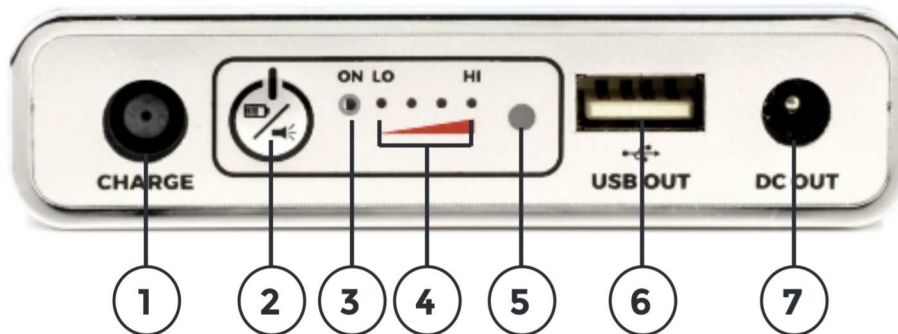

1. Puerto de carga Conecte el adaptador compatible de Corriente Alterna CA (AC) a este Puerto (Utilice el cable adaptador de carga corto si es necesario). Asegúrese de que el adaptador de CA esté enchufado al tomacorriente. Una vez que la batería se está cargando, las 4 luces indicadoras de nivel de carga verdes se encenderán.

2. Botón multifunción Al presionar el botón una vez, se mostrará el nivel de carga de la batería (Si la batería está en modo de espera: consulte modo de espera en la Sección 1.6) Mantener presionado el botón por 3 segundos encenderá y apagará la linterna LED.

3. Luz indicadora azul "ENCENDIDO" (ON) La luz brillará en azul fijo una vez que la batería esté conectada y esté enviando energía a un dispositivo PAP compatible. (Si esta luz parpadea, verifique el código de error en la Sección 8).

4. Luces verdes indicadoras de nivel de carga Cuando la batería se está cargando, las luces parpadearán, y luego brillarán en verde fijo para mostrar el nivel de carga que va de Bajo (Lo) a Alto (Hi). Consulte la sección 8 para obtener una guía de los niveles de carga.

5. Linterna LED Se puede encender y apagar manteniendo presionado el botón multifunción durante 3 segundos. Nota: Si la batería Pilot Lite no está conectada a un dispositivo, la linterna se APAGARÁ automáticamente después de 10 minutos, de lo contrario, la luz del flash permanecerá encendida.

6. Puerto USB (Salida 5V 2.5A) Se puede usar para cargar dispositivos portátiles (Antes de conectar compruebe que la salida de voltaje y amperaje sea compatible con el dispositivo que necesita cargarse a través del puerto USB). Una vez conectado, presione el botón multifunción para encender la batería.

7. Puerto de salida Corriente Continua (DC Out) Este puerto se usa para conectar un dispositivo PAP compatible a la batería mediante el uso del cable de salida Corriente Continua correspondiente.

Sección 1.6 Pilot-12 Lite Instalación

NOTA: No se incluyen adaptadores de potencia con su batería y fuente de poder de respaldo Pilot-12 Lite. Consulte la sección 1.2 (Compatibilidad del dispositivo PAP)

Uso de Pilot-12 Lite como fuente de poder de respaldo para dispositivos PAP

PASO 1 - Conexión del Pilot-12 Lite al adaptador de poder de Corriente Alterna (AC Power Adapter)



Enchufe el conector de poder del adaptador de CA Phillips Respironics DreamStation / System One S60 en el puerto de carga del Pilot-12 Lite y enchufe el otro extremo al tomacorriente.



NOTA: Por favor utilice el cable adaptador de carga corto para la serie de dispositivos DeVilbiss IntelliPAP I, HDM Z1 (Se venden por separado SKU# P12MXDPLK)

PASO 2 - Conexión de Pilot-12 Lite a un dispositivo PAP



Conecte el extremo con punta amarilla en forma de L del cable de salida corriente continua (DC) para Phillips Respironics DreamStation en el puerto de salida CC "DC OUT" de su Pilot-12 Lite y conecte el otro extremo circular con punta negra en el puerto del conector de poder del dispositivo Respironics DreamStation PAP.



Una vez que la Pilot-12 Lite esté conectada a su dispositivo PAP, las luces indicadoras de nivel de carga se encenderán brevemente y luego la luz indicadora de encendido se pondrá azul. En este punto, su dispositivo PAP mostrará que está recibiendo energía. Si su dispositivo PAP no está recibiendo energía, compruebe las conexiones de los cables y presione el botón multifunción.

Modo de espera

Si el dispositivo PAP se ha conectado pero no se ha utilizado en 10 minutos (O el dispositivo PAP se apaga durante 10 minutos), el Pilot-12 Lite pasará al modo de espera para ahorrar energía. Para despertar el Pilot-12 Lite, presione el botón multifunción.

Cargando Pilot-12 Lite

Siga el PASO 1 explicado anteriormente. Los tiempos de carga de Pilot-12 Lite a través del Phillips Respironics System One S60 o el adaptador de Corriente Alterna DreamStation son de aproximadamente 2-3 horas. El tiempo de carga a través de otros adaptadores de potencia compatibles puede variar.

Usando Pilot-12 Lite como Batería portátil con un dispositivo PAP compatible

Siga el PASO 2 explicado anteriormente. Los tiempos de funcionamiento variarán dependiendo de la presión prescrita, el patrón de respiración del paciente, el sello de la máscara, el uso de cualquier característica o accesorio adicional, como alivio de presión, humidificador térmico y tubería térmica.

NOTA: Para tiempos de funcionamiento óptimos mientras usa su Pilot-12 Lite con un dispositivo PAP compatible, desactive y / o desconecte cualquier humidificador y tubería térmica.

¡ATENCIÓN! Las fugas de máscaras o las altas presiones de PAP pueden disminuir considerablemente los tiempos de funcionamiento.

Sección 1.7 Pilot-12 Lite Especificaciones

- Capacidad: 95Wh (Watt-hora)
- Tipo de celda: Genuinas celdas de iones de litio recargables de tipo industrial LG
- Potencia nominal de entrada Rated Input: 12V, 60W(NORMAL) 80W(MAX)
- Potencia nominal de entrada Rated Output: Corriente Continua "DC" 12V, 6.5A
- Salida USB: 5V, 2.5A
- Vida útil: Más de 500 ciclos completos de carga / descarga
- Carcasa: Aluminio
- Dimensiones: 17cm x 9cm x 2cm
- Peso: 1.3lbs
- Indicador de potencia: Luces indicadoras de nivel de carga de 4 etapas
- Tiempo de carga: 2-3 horas a través del adaptador de Corriente Alterna Respironics DreamStation (La carga a través de otros adaptadores compatibles puede ser más larga)

SECCIÓN 2 - PILOT-24 LITE

Sección 2.1 Pilot-24 Lite Contenido del paquete

ESTE PAQUETE INCLUYE:

Pilot-12 Lite



Funda de viaje para la batería



Cable de salida Corriente Continua (DC) para ResMed AirSense 10



Cable de salida Corriente Continua (DC) para ResMed AirMini



Cable adaptador de carga corto para ResMed AirMini



ACCESORIOS ADICIONALES PARA PILOT-24 LITE (SE VENDEN POR SEPARADO)

- 1) Cargador de coche para Pilot Lite (SKU #P99ACCPCC)
- 2) Kit DreamStation Go/BMC Luna para Pilot-24 Lite (SKU# P24PDGPLK)
Incluye: a. Cable de salida de Corriente Continua (DC) para Respironics DreamStation Go (ATENCIÓN! Phillips Respironics DreamStation Go, SOLO es compatible con la serie de baterías Pilot-24) b. Adaptador de poder Corriente Alterna Pilot-24 Lite c. Cable de salida de Corriente Continua (DC) 3B Medical Luna.
- 3) Kit ResMed S9 para Pilot-24 Lite (SKU# P24R09PLK)
Incluye: a. Cable de salida para ResMed S9. b. Cable adaptador de carga corto para S9.
- 4) Kit Apex ICH kit para Pilot-24 Lite (SKU# P24AMIPLK)
Incluye: a. Cable de salida para APEX iCH b. Cable adaptador de carga corto para APEX iCH
- 5) Adaptador de Poder Corriente Alterna Medistrom (SKU# P24ACCACA)
- 6) Panel solar, 50W (SKU# P99ACCS50)

Sección 2.2 Pilot-24 Lite Compatibilidad del dispositivo PAP

DISPOSITIVOS PAP COMPATIBLES

La Pilot-24 Lite SÓLO puede ser utilizada con los siguientes dispositivos APAP/CPAP:

- ResMed AirSense 10 series
- ResMed AirMini
- Phillips Respironics DreamStation Go series (Los cables se venden por separado, SKU# P24PDGPLK)
- BMC Luna (Los cables se venden por separado, SKU# P24PDGPLK)
- ResMed S9 series (Los cables se venden por separado, SKU# P24R09PLK)
- Apex iCH series (Los cables se venden por separado, SKU#P24AMIPLK)
- SmartMED iBreeze (adaptador de cables y el poder se vende por separado, SKU# P24AMIPLK y SKU# P24CCAACA)

Pilot-24 Lite está diseñada para ser cargada utilizando directamente la serie de adaptadores de Corriente Alterna (AC) originales de ResMed AirSense 10 series. También puede ser cargada utilizando la serie de adaptadores de carga AirMini utilizando los cables adaptadores de carga cortos para ResMed AirMini. El tiempo de carga a través del adaptador de Corriente Alterna ResMed AirMini es de aproximadamente 7-9 horas. Pour une charge plus rapide, utilisez Adaptador de Poder Corriente Alterna Medistrom (SKU# P24ACCACA). Pilot-24 Lite también puede ser cargada con la serie de adaptadores de carga originales ResMed S9 utilizando los cables adaptadores de carga cortos correspondientes a ResMed S9 (Los cables se venden por separado, SKU# P24R09PLK), la Apex iCH a través del cable adaptador de carga corto Apex iCH (Se vende por separado, SKU # P24AMIPLK), y el cable adaptador de CA Medistrom Pilot-24 Lite (Se vende por separado, SKU# P24ACCACA). Para instrucciones más detalladas, por favor consulte la SECCIÓN 2.6 Pilot-24 Lite Instalación, Paso 1.

NOTA: La Pilot-24 Lite NO ES COMPATIBLE con la Phillips Respironics DreamStation. La Phillips Respironics DreamStation es solamente compatible con la serie de baterías Pilot-12.

Para información completa sobre la compatibilidad de dispositivos PAP, incluida la compatibilidad para dispositivos de dos niveles (Bi-level), por favor visite www.medistrom.com o comuníquese con el soporte técnico de Medistrom al 1-888-407-4791 o envíe un correo electrónico a support@medistrom.com. Medistrom no es responsable de ningún daño causado por el uso incorrecto de Pilot-24 Lite.

Sección 2.3 PILOT-24 LITE INFORMACIÓN IMPORTANTE DE SEGURIDAD

Usar un humidificador o tubería térmica mientras suministre energía a su dispositivo compatible PAP con la Pilot 24-Lite reducirá significativamente el tiempo de funcionamiento de la batería. Para tiempos de ejecución óptimos, deshabilite y/o desconecte cualquier humidificador y tubería térmica.

- NO exponga la batería a temperaturas superiores a 40°C / 104°F (¡Riesgo de incendio!)
- NO exponga la batería a temperaturas inferiores a -10°C / 14°F (¡Riesgo de daño en las celdas!)
- NO exponga la batería a una humedad relativa superior a 85% (¡Riesgo eléctrico!)
- Las temperaturas ambiente para el funcionamiento normal son de 0°C / 32°F a 35°C / 95°F
- Recargue totalmente la batería antes de almacenarla y al menos cada 6 meses a partir de entonces.

Sección 2.4 Pilot-24 Lite USO PREVISTO Y COMPATIBILIDAD

Pilot-24 Lite está fabricada con genuinas celdas de iones de litio recargables de grado industrial LG. Pilot-24 Lite puede ser utilizada como una fuente de poder de respaldo para evitar la interrupción de la terapia PAP en el caso de un corte de energía.

Pilot-24 Lite puede servir como una batería de PAP portátil durante el viaje por aire, tierra o mar cuando la fuente de alimentación principal no está disponible.

Pilot-24 Lite está diseñada para ser utilizada con la mayoría de los dispositivos PAP de 24V (Consulte la sección 2.2 Dispositivos PAP compatibles)

Pilot-24 Lite tiene un puerto USB (salida: 5V 2.5A) que puede ser usado para cargar teléfonos celulares, tabletas y otros dispositivos portátiles de uso común clasificados para recibir la salida de potencia de USB mencionada anteriormente.

Section 2.5 Pilot-24 Lite Panel de control

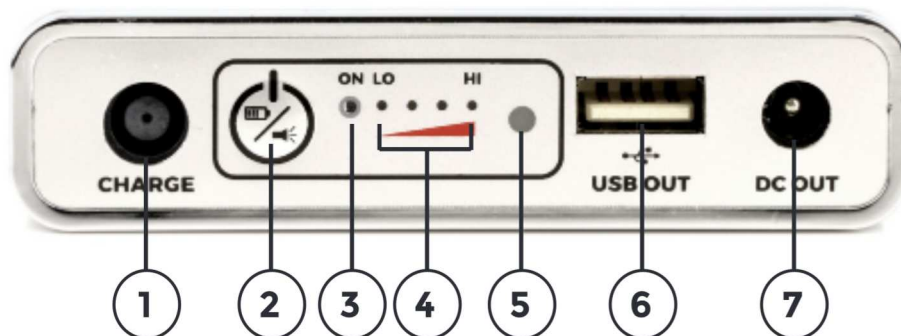

1. Puerto de Carga

Conecte el adaptador compatible de Corriente Alterna (AC) a este Puerto (Utilice el cable adaptador de carga corto si es necesario). Asegúrese de que el adaptador de CA esté enchufado al tomacorriente. Una vez que la batería se está cargando, las 4 luces indicadoras de nivel de carga verdes se encenderán.

2. Botón multifunción

Al presionar el botón una vez, se mostrará el nivel de carga de la batería (Si la batería está en modo de espera: consulte modo de espera en la Sección 2.6) Mantener presionado el botón por 3 segundos encenderá y apagará la linterna LED.

3. Luz indicadora azul "ENCENDIDO " (ON)

La luz brillará en azul fijo una vez que la batería esté conectada y esté enviando energía a un dispositivo PAP compatible. (Si esta luz parpadea, verifique el código de error en la Sección 8).

4. Luces verdes indicadoras de nivel de carga

Cuando la batería se está cargando, las luces parpadearán, y luego brillarán en verde fijo para mostrar el nivel de carga que va de Bajo (Lo) a Alto (Hi). Consulte la sección 8 para obtener una guía de los niveles de carga.

5. Linterna LED

Se puede encender y apagar manteniendo presionado el botón multifunción durante 3 segundos. Nota: Si la batería Pilot 24 Lite no está conectada a un dispositivo, la linterna se APAGARÁ automáticamente después de 10 minutos, de lo contrario, la luz del flash permanecerá encendida.

6. Puerto USB (Salida 5V 2.5A)

Se puede usar para cargar dispositivos portátiles (Antes de conectar compruebe que la salida de voltaje y amperaje sea compatible con el dispositivo que necesita cargarse a través del puerto USB). Una vez conectado, presione el botón multifunción para encender la batería.

7. Puerto de salida Corriente Continua (DC Out)

Este puerto se usa para conectar un dispositivo PAP compatible a la batería mediante el uso del cable de salida Corriente Continua correspondiente.

SECTION 2.6 Pilot-24 Lite instalación

ATENCIÓN: No se incluyen adaptadores de potencia con su batería y fuente de poder de respaldo Pilot-24 Lite. Consulte la sección 2.2 Compatibilidad del dispositivo PAP en información de cómo cargar su batería.

Usando Pilot-24 Lite Como fuente de poder de respaldo para dispositivos PAP

PASO 1 - Conexión del Pilot-24 Lite al adaptador de poder de Corriente Alterna



Enchufe el conector de poder del adaptador de CA Phillips Respironics DreamStation / System One S60 en el puerto de carga del Pilot-24 Lite y enchufe el otro extremo al tomacorriente.

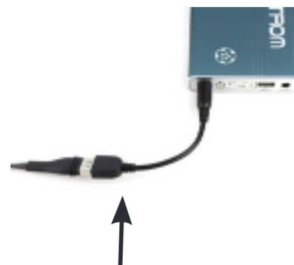

NOTE: Por favor utilice el cable adaptador de carga corto para la ResMed AirMini (Incluido con Pilot-24 Lite) para conectar al adaptador original de Corriente Alterna de la ResMed AirMini al puerto de carga de la Pilot-24 Lite.

PASO 2 - Conexión de Pilot-24 Lite a un dispositivo PAP



Conecte el extremo con punta amarilla en forma de L del cable de salida corriente continua (DC) para ResMed AirSense 10 Series en el puerto de salida CC "DC OUT" de su Pilot-24 Lite y conecte el otro extremo circular con punta negra en el puerto del conector de poder del dispositivo AirSense 10 PAP.



Una vez que la Pilot-24 Lite esté conectada a su dispositivo PAP, las luces indicadoras de nivel de carga se encenderán brevemente y luego la luz indicadora de encendido se pondrá azul. En este punto, su dispositivo PAP mostrará que está recibiendo energía. Si su dispositivo PAP no está recibiendo energía, compruebe las conexiones de los cables y presione el botón multifunción.

Modo de espera

Si el dispositivo PAP se ha conectado pero no se ha utilizado en 10 minutos (O el dispositivo PAP se apaga durante 10 minutos), la Pilot-24 Lite pasará al modo de espera para ahorrar energía. Para despertar la Pilot-24 Lite, presione el botón multifunción.

Cargando Pilot-24 Lite

Siga el PASO 1 explicado anteriormente. Los tiempos de carga de Pilot-24 Lite a través de ResMed AirSense 10, S9 o el adaptador de Corriente Alterna Medistrom Pilot-24 son de aproximadamente 2-3 horas. El tiempo de carga a través del adaptador de Corriente Alterna ResMed AirMini es de aproximadamente 7-9 horas.

NOTA: El adaptador de corriente alterna ResMed AirMini solamente puede ser utilizado para cargar la Pilot-24 Lite y no puede ser utilizado en la configuración de fuente de poder de reserva. Para usar el dispositivo TResMed Air Mini PAP en la configuración de respaldo con Pilot-24 Lite por favor utilice el adaptador de poder de Corriente Alterna Medistrom para Pilot-24 Lite (Se vende por separado, SKU# P24ACCACA), o el adaptador original de poder de Corriente Alterna ResMed AirSense 10, o el adaptador original de poder ResMed S9 con el cable adaptador de carga corto.

Usando Pilot-24 Lite como batería portátil con un dispositivo PAP compatible

Siga el PASO 2, explicado anteriormente. Los tiempos de funcionamiento variaran dependiendo de la presión prescrita, el patrón de respiración del paciente, el sello de la máscara, el uso de cualquier característica o accesorios adicionales como alivio de presión, humidificador térmico y tubería térmica.

NOTA: Para tiempos de funcionamiento óptimos mientras usa su Pilot-24 Lite con un dispositivo PAP compatible, desactive y/o desconecte cualquier humidificador y tubería térmica.

¡ATENCIÓN! Las fugas de máscaras o las altas presiones de PAP pueden disminuir **considerablemente los tiempos de funcionamiento.**

SECCIÓN 2.7 Pilot-24 Lite Especificaciones

- Capacidad: 95Wh (Watts-hora)
- Tipo de Celda: Genuinas celdas de iones de litio recargables de tipo industrial LG
- Potencia nominal de entrada Rated Input: 24V, 60W (NORMAL), 90W (MAX)
- Potencia nominal de salida Rated Output: Corriente Continua "DC" 24V, 3.5A
- Salida USB: 5V, 2.5A
- Vida útil: Más de 500 ciclos completos de carga / descarga
- Carcasa: Aluminio
- Dimensiones: 9cm x 17cm x 2cm
- Peso: 1.3lbs
- Indicador de potencia: Luces indicadoras de nivel de carga de 4 etapas
- Tiempo de recarga: 2-3 horas (7 a 9 horas a través del adaptador de poder de Corriente Alterna ResMed AirMini)

SECCIÓN 3 - Instrucciones de cuidado para Pilot Lite

¡PRECAUCIÓN! Cargue completamente su Pilot Lite antes del almacenamiento y al menos CADA 6 MESES a partir de entonces. Si no lo hace, se considerará negligencia y anulará la garantía.

¡PRECAUCIÓN! No exponga la batería a líquidos de ningún tipo. Mantener fuera de la luz solar directa.

Si su unidad se ensucia, desconéctela de la fuente de alimentación y del dispositivo PAP y limpie la carcasa exterior con un paño limpio y seco.

SECCIÓN 4 - Viajando con Batería y fuente de poder de respaldo Pilot-12/24 Lite

Las baterías y fuente de poder de respaldo Pilot-12/24 Lite tienen una capacidad de 95Wh cada una. Muchas aerolíneas permitirán que las baterías de menos de 100Wh sean llevadas en la cabina. Consulte siempre con su aerolínea y su vuelo en particular para confirmar que su Pilot-12/24 Lite se puede llevar en su equipaje de mano antes de viajar.

Si planea cargar su Pilot-12/24 Lite con el cargador de coche, asegúrese de probar el cargador del coche antes de viajar. Si planea viajar y no ha utilizado su Pilot-12/24 Lite en la configuración de la batería, le sugerimos que pruebe ejecutar la unidad en la configuración de la batería antes de viajar para tener una idea de qué tiempo de ejecución podría esperar. Para tiempos de ejecución óptimos, deshabilite cualquier característica adicional, como el tubo térmico, el humidificador, el EPR, y ajuste correctamente la máscara para minimizar las fugas de aire.

Si tiene alguna otra consulta o desea descargar la Carta de viaje de Medistrom, visite www.medistrom.com o www.choiceonemedical.com. Para obtener más asistencia técnica, envíe un correo electrónico a support@medistrom.com.

SECCIÓN 5 - Almacenamiento y eliminación de su batería - fuente de poder de reserva Pilot-12/24 Lite

¡PRECAUCIÓN! Cargue completamente su Pilot Lite antes del almacenamiento y al menos CADA 6 MESES a partir de entonces. Si no lo hace, se considerará negligencia y anulará la garantía.

Guarde la Pilot-12 Lite o la Pilot-24 Lite en un lugar fresco, oscuro y bien ventilado con temperaturas normales de 0 ° C / 32 ° F a 35 ° C / 95 ° F.

¡PRECAUCIÓN! ¡Mantener fuera de la luz solar directa! La eliminación de esta unidad debe llevarse a cabo de acuerdo con las leyes y regulaciones aplicables que reflejen la ubicación geográfica del comprador. Para obtener más información sobre dónde reciclar este producto, llame al 1-877-723-1297 o visite: www.call2recycle.org

SECCIÓN 6 - Advertencias y precauciones de seguridad

ADVERTENCIA - Cuando utilice Pilot-12 Lite/Pilot-24 Lite siempre debe seguir precauciones básicas incluyendo las siguientes:

- a) **Lea las instrucciones antes de utilizar Pilot-12 Lite/Pilot-24 Lite.**
- b) **Para reducir el riesgo de lesión es necesaria una supervisión cuidadosa cuando Pilot-12 Lite/Pilot-24 Lite sea utilizada cerca a niños.**
- c) **No introduzca los dedos o las manos en Pilot-12 Lite/Pilot-24 Lite.**
- d) **No exponga Pilot-12 Lite/Pilot-24 Lite a la lluvia o nieve.**
- e) **El uso de una fuente de poder o cargador no recomendados o vendidos por Medistrom puede provocar un riesgo de incendio o lesiones personales.**
- f) **No utilice Pilot-12 Lite/Pilot-24 Lite excediendo el nivel especificado en la potencia de salida. Sobrecargar las salidas por encima del nivel puede provocar riesgo de incendio o lesiones personales.**
- g) **No utilice una Pilot-12 Lite/Pilot-24 que se encuentre dañada o modificada. Las baterías dañadas o modificadas pueden presentar un comportamiento impredecible que puede provocar riesgo de incendio, explosión o lesiones personales.**
- h) **No desarme la Pilot-12 Lite/Pilot-24 Lite. Cuando se requiera de un servicio o reparación llévela con el personal calificado. El reensamblaje incorrecto puede provocar riesgo de incendio o lesiones personales.**
- i) **No exponga la Pilot-12 Lite/Pilot-24 Lite al fuego o temperatura excesiva. La exposición al fuego o temperatura superior a 100°C (212°F).**
- j) **Asegúrese que el mantenimiento sea realizado por personal calificado y que utilice únicamente repuestos originales idénticos, esto garantizará que se mantenga la seguridad de Pilot-12 Lite/Pilot-24 Lite**
- k) **Asegúrese que Pilot-12 Lite/Pilot-24 Lite se encuentre apagada cuando no esté en uso.**

GUARDE ESTAS INSTRUCCIONES.

SECCIÓN 7 - Información de la garantía

Póngase en contacto con su distribuidor de baterías CPAP para cualquier problema relacionado con la garantía o puede ponerse en contacto con el soporte técnico de Medistrom enviando un correo electrónico a support@medistrom.com

Medistrom garantiza que la batería-fuente de poder de respaldo Pilot-12 Lite o Pilot-24 Lite permanecerán libres de defectos del fabricante durante doce meses a partir de la fecha de compra. Esta garantía no es transferible y solo estará disponible para el comprador original. Esta garantía no cubre daños físicos resultantes de un uso incorrecto. Medistrom se reserva el derecho de elegir si reparar o reemplazar el producto.

¡PRECAUCIÓN! Cargue completamente la batería-fuente de poder de respaldo Pilot-12 Lite o Pilot-24 Lite antes de su almacenamiento y CADA 6 MESES. De lo contrario, se anulará la garantía.

Medistrom se reserva el derecho de actualizar la política de garantía sin previo aviso. Para obtener la información de garantía más actualizada, visite www.medistrom.com o póngase en contacto con el servicio de asistencia técnica enviando un correo electrónico a support@medistrom.com.

SECCIÓN 8 - Guía de solución de problemas

OPERACIÓN NORMAL	
Luces indicadoras de nivel de carga verde	
4 luces verdes sólidas	Queda más del 90% de la capacidad
3 luces verdes sólidas	65% - 90% de capacidad restante
2 luces verdes sólidas	40% - 65% de capacidad restante
1 luz verde continua	10% - 40% de capacidad restante
Luces verdes parpadeando consecutivamente	La batería se está cargando

CÓDIGOS DE ERROR		
Error	Causa posible	Solución
Los LED azules y verdes alternan el parpadeo (estado de descarga excesiva)	La batería ha entrado en protección de descarga excesiva para evitar daños a las celdas.	Póngase en contacto con el soporte técnico de Medistrom llamando al 1-888-407-4791 (América del Norte), 1-300-146-358 (Australia) o envíe un correo electrónico a support@medistrom.com
LED azul parpadeando rápidamente acompañado de un breve pitido (200 ms)	Adaptador de CA incorrecto	Pilot-12 Lite: utilice el adaptador de CA provisto con su Respironics DreamStation o Respironics System One S60 u otros adaptadores de potencia compatibles (consulte la sección 1.3). Pilot-24 Lite: utilice el adaptador de CA provisto con su ResMed S9 o ResMed AirSense 10 o el adaptador de CA Medistrom (consulte la sección 2.3).
	La fuente de poder está dañada	El cable del tomacorriente o de salida puede estar dañado. Enchufe el adaptador de CA directamente en el tomacorriente de pared o intente usar la batería con otro tomacorriente de pared diferente.

LED azul parpadeante acompañado de un patrón de pitido alternativo corto (500ms) y largo (1s)	Se está utilizando un adaptador de CA incorrecto	Pilot-12 Lite: utilice el adaptador de CA suministrado con su ResPironics DreamStation o ResPironics System One S60 u otros adaptadores de potencia compatibles (consulte la sección 1.3). Pilot-24 Lite: utilice el adaptador de CA provisto con su ResMed S9 o ResMed AirSense 10 o el adaptador de CA Medistrom (consulte la sección 2.3).
	El dispositivo PAP conectado a la batería es incompatible	Asegúrese de que el dispositivo PAP que está utilizando sea compatible con Pilot-12 Lite o Pilot-24 Lite (véanse las secciones 1.3 y 2.3, respectivamente)
Cuatro LED verdes parpadeando juntos acompañados por un patrón de pitido largo (1s)	Se está utilizando un adaptador de CA incorrecto	Pilot-12 Lite: utilice el adaptador de CA provisto con su ResPironics DreamStation o ResPironics System One S60 u otros adaptadores de potencia compatibles (consulte la sección 1.3) Pilot-24 Lite: utilice el adaptador de CA provisto con su ResMed S9 o ResMed AirSense 10 o el adaptador de CA Medistrom (consulte la sección 2.3) Si el problema persiste, póngase en contacto con el soporte técnico de Medistrom llamando al 1-888-407-4791 (América del Norte), 1-300-146-358 (Australia) o envíe un correo electrónico a support@medistrom.com
LED azul parpadeando acompañado de un patrón de pitido corto (500ms) corto (500ms) largo (1s)	El dispositivo PAP conectado a la batería es incompatible	Asegúrese de que el dispositivo PAP que está utilizando sea compatible con Pilot-12 Lite o Pilot-24 Lite (véanse las secciones 1.3 y 2.3, respectivamente)
	El cable de salida de CC está dañado	Asegúrese de que el cable que conecta Pilot-12 Lite o Pilot-24 Lite a su dispositivo PAP compatible no esté dañado
Parpadeo del LED azul acompañado por tres patrones de pitidos cortos (500 ms)	El dispositivo PAP conectado a la batería es incompatible	Asegúrese de que el dispositivo PAP que está utilizando sea compatible con Pilot-12 Lite o Pilot-24 Lite (véanse las secciones 1.3 y 2.3, respectivamente)
LED azul parpadeando periódicamente (sin patrón)	Máxima potencia de salida de la batería	No se requiere ninguna acción, la batería funciona correctamente. Dependiendo de la presión prescrita, las características del dispositivo PAP activadas y la frecuencia respiratoria, la batería puede alcanzar la máxima potencia de salida, lo que se indica mediante el parpadeo periódico del LED azul.
LED azul parpadeando cada 0.5 segundos	La capacidad de la batería es inferior al 5%	Cargue la batería lo antes posible. El nivel de potencia de la batería es críticamente bajo. Si no carga la batería durante un período prolongado, causará un Estado de sobrecarga.
Gruñido de bobina	La batería se está cargando con un voltaje más bajo o menor potencia	No se requiere ninguna acción, la batería funciona correctamente. Pilot-12 Lite y Pilot-24 Lite son baterías de respaldo de 12V y 24V respectivamente. Es posible que escuche silbido de la bobina (un débil zumbido) en etapas posteriores de la carga si la batería se está cargando en voltajes más bajos o con una potencia menor.

La batería no proporciona energía (dispositivo PAP o USB)	La batería está en modo de espera	Presione el botón multifunción para activar la batería desde el modo de espera. Desconecte todos los dispositivos y cables. Enchufe su cable de salida de CC en el puerto de salida de CC de la batería y presione el botón multifunción. Para dispositivos USB: desconecte todos los dispositivos y cables. Enchufe su cable de salida de CC en el puerto de salida DC de la batería, luego enchufe su dispositivo USB en el puerto de salida USB y presione el botón multifunción
No es carga de la batería	Temperatura de carga demasiado alta	El Pilot-12 Lite y Pilot-24 Lite calientan durante el uso regular de portátil. En las configuraciones más exigentes tales como aquellos con altas presiones, habilitado humidificador y tubos de calefacción, puede causar la batería calentar pasadas temperaturas de carga óptima. Funciones integradas para maximizar vida de la célula evitará que la batería se carga en este estado. Por favor, deje que la batería se enfríe durante 10-20min y tratar de cargar la batería otra vez.

Si los errores persisten después de tomar las acciones recomendadas, comuníquese con la asistencia técnica de Medistrom al número gratuito 1-888-407-4791 (América del Norte), 1-300-146-358 (Australia) o por correo electrónico a support@medistrom.com. No desmonte el dispositivo ni intente reparar el dispositivo usted mismo.















SECTION 9 - Número de serie

Seriennummer ist 14 Ziffern lang. Es befindet sich auf dem Aufkleber auf der Rückseite der Batterie und auf der Vorderseite der Verpackung. El número de serie tiene 14 dígitos. Se encuentra en la pegatina en la parte posterior de la batería y en la parte frontal del paquete.

18010982412345 Digits 1-4 (1801) fecha de fabricación (YYMM)
 Digits 5-7 (098) Capacidad de Watt Hour(098Wh)
 Digits 8-9 (24) Voltaje de la batería(24V/ 12V)
 Digits 10-14 (12345) número de unidad de producción

SECTION 10 - Símbolos

Los siguientes símbolos pueden aparecer en el producto o empaque.

 Fabricante legal	 Comisión Federal de Comunicaciones
 Seguir las instrucciones antes del uso	 Unidad de mantenimiento de stock
 Mantener seco	 Número de serie
 Frágil. Tratar con cuidado	 Código de lote
 Limitación de temperatura	 Asociación Canadiense de Normas
 Limitación de humedad	 Corriente continua
 Contenedor de ruedas WEEE	 Precaución
 Marca de conformidad europea	